

## **Droits d'auteur**

Cette publication, y compris les photos, illustrations et logiciels, est protégée par les lois internationales des droits d'auteur, avec tous droits réservés. Ni ce manuel, ni aucun extrait de celui-ci, ne peut être reproduit sans la permission écrite de l'auteur.

© Copyright 2012

## **Avis de non responsabilité**

Les informations contenues dans ce document peuvent être modifiées sans avertissement. Le fabricant ne fait aucune déclaration ou garantie quant au contenu ci-inclus et se dégage de toute responsabilité de garantie ou de commerciabilité ou d'adéquation pour tout usage particulier. Le fabricant se réserve le droit de réviser cette publication et de modifier de temps en temps son contenu sans aucune obligation de la part du fabricant d'en informer quelque personne que ce soit de telles révisions ou changements.

## **Identification des marques déposées**

Kensington est une marque déposée aux U.S.A. d'ACCO Brand Corporation avec des inscriptions émises et applications en attente dans d'autres pays à travers le monde.



HDMI, le logo HDMI et Interface Multimédia Haute Définition sont des marques commerciales ou déposées de HDMI Licensing LLC aux États-Unis et dans d'autres pays.

Tous les autres noms de produits cités dans ce manuel appartiennent à leurs propriétaires respectifs et sont reconnus comme tels.

## Consignes de sécurité importantes

**Important :**

*Nous vous recommandons fortement de lire attentivement cette section avant d'utiliser le projecteur. Ces instructions de sécurité et d'utilisation vous permettront d'utiliser en toute sécurité votre projecteur pendant de nombreuses années. Conservez ce manuel pour pouvoir le consulter ultérieurement.*

## Symboles utilisés

Les symboles d'avertissement sont utilisés sur l'appareil et dans ce manuel pour vous mettre en garde contre les situations dangereuses.

Les styles suivants sont utilisés dans ce manuel pour vous communiquer des informations importantes.

**Remarque :**

*Fournit des informations supplémentaires sur le sujet.*

**Important :**

*Offre des informations supplémentaires qui ne doivent pas être ignorées.*

**Attention :**

*Vous met en garde contre les situations qui pourraient endommager l'appareil.*

**Avertissement :**

*Vous met en garde contre les situations qui pourraient endommager l'appareil, créer un environnement dangereux, ou entraîner des blessures corporelles.*

Tout au long de ce manuel, les composants et les éléments dans les menus OSD sont indiqués en gras comme dans cet exemple :

"Appuyez sur le bouton **Menu** sur la télécommande pour ouvrir le menu **Principal**."

## Informations de sécurité générales

- N'ouvrez pas le boîtier de l'appareil. Hormis la lampe de projection, il n'y a pas de pièces réparables par l'utilisateur dans l'appareil. Pour toute réparation, contactez un personnel qualifié.
- Respectez les avertissements et mises en garde dans ce manuel et sur le boîtier de l'appareil.
- La lampe de projection est extrêmement lumineuse à dessein. Pour éviter de blesser les yeux, ne regardez pas dans l'objectif quand la lampe est allumée.
- Ne placez pas l'appareil sur une surface, un chariot, ou un socle instable.
- Évitez d'utiliser le système à proximité d'un point d'eau, directement en contact avec les rayons du soleil, ou près d'un appareil de chauffage.
- Ne placez pas d'objets lourds tels que des livres ou des sacs sur l'appareil.

## Notice d'installation du projecteur

- Placez le projecteur en position horizontale  
**L'angle d'inclinaison du projecteur ne doit pas dépasser 15 degrés**, le projecteur ne doit pas être installé ailleurs que sur un bureau ou sur le plafond, tout autre emplacement affecterait sérieusement la durée de vie de la lampe et pourrait causer **d'autres dommages imprédictibles**.



- Laissez un espace d'au moins 50 cm autour des orifices d'échappement de ventilation.

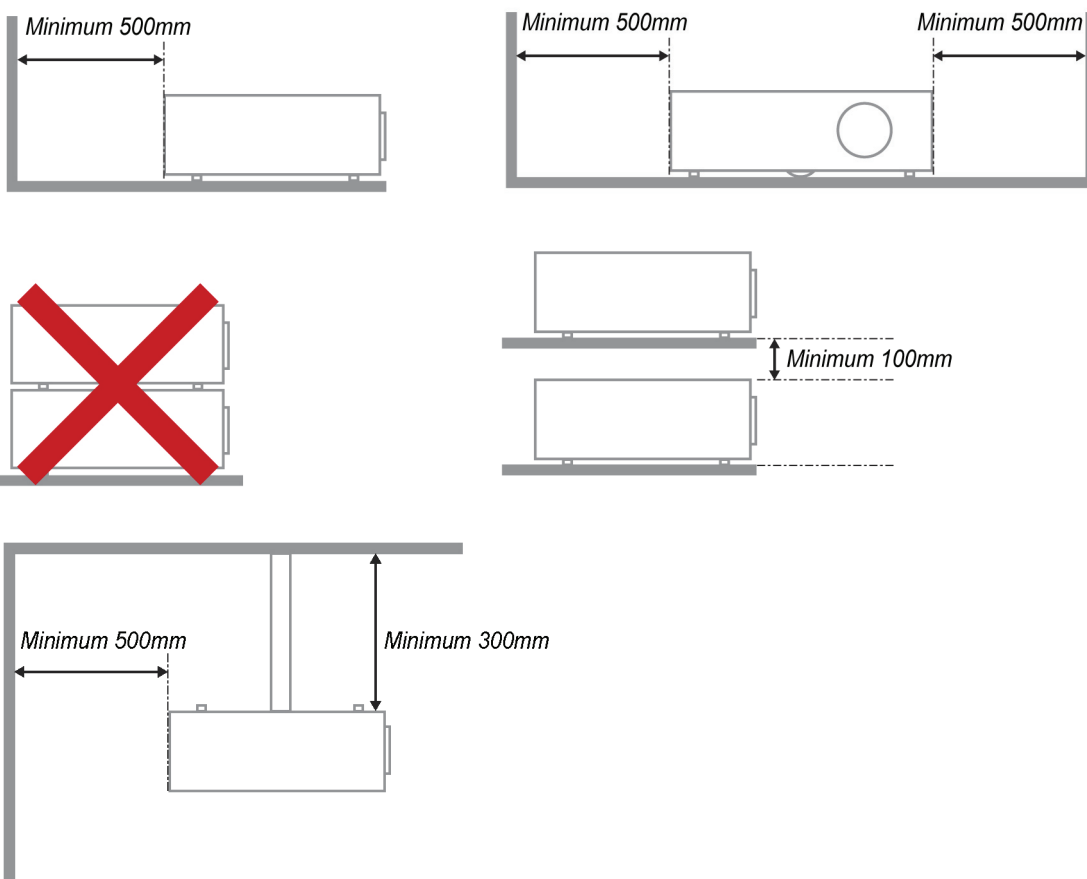

- Assurez-vous que les orifices d'admission de ventilation ne recyclent pas l'air chaud de l'échappement de ventilation.
- Lorsque vous utilisez le projecteur dans un espace clos, assurez-vous que la température ambiante dans le boîtier ne dépasse pas la température de fonctionnement lorsque le projecteur est allumé et que les fentes d'entrée et de sortie d'air ne sont pas bloquées.
- Tous les boîtiers ont fait l'objet d'une évaluation thermique certifiée, de façon à garantir le non recyclage de l'air évacué, car cela risquerait d'interrompre le fonctionnement de l'appareil, même si la température du boîtier est comprise dans la gamme des températures de fonctionnement tolérées.

### **Vérifier l'emplacement de l'installation**

- Concernant l'alimentation, utilisez la fiche 3 lame (avec mise à la terre) pour garantir une mise à la terre adéquate et un potentiel de terre égalisé pour tous les équipements qui composent le Système de projection.
- Utilisez le cordon d'alimentation fourni avec le Projecteur. Si un article venait à manquer, il est possible d'utiliser un autre cordon d'alimentation 3 lames agréé (avec mise à la terre) ; il ne faut cependant pas utiliser de cordon d'alimentation 2 lames.
- Vérifiez si la tension est stable, mis à la terre correctement et qu'il n'y a aucune fuite d'électricité.
- Mesurez la consommation d'électricité totale, qui ne doit pas dépasser la capacité de sécurité et évitez les problèmes de sécurité et de court circuit.
- Activez le Mode Altitude lorsque situé dans des zones de haute altitude
- Le projecteur ne peut être installé que debout ou inversé.
- Lors de l'installation du support, assurez-vous que la limite de poids ne soit pas dépassée et qu'il soit fermement fixé.
- Évitez l'installation près du conduit d'air conditionné ou du caisson de basses.
- Évitez l'installation dans des zones de haute température, de refroidissement insuffisant ou avec des poussières lourdes.
- Maintenez votre produit loin des lampes fluorescentes afin d'éviter les mauvais fonctionnement causés par les interférences IR
- Le connecteur VGA IN est à brancher sur le port VGA IN. Remarquez qu'il faut bien l'insérer, en serrant les vis des deux côtés du connecteur pour garantir la bonne connexion du câble signal et obtenir un effet d'affichage optimal.
- Le connecteur AUDIO IN doit être branché sur le port AUDIO IN et NE PEUT PAS se brancher sur AUDIO OUT ou tout autre port comme le port BNC ou RCA ; vous obtiendrez sinon une sortie muette et risquez même d'ENDOMMAGER le port.
- Installez le projecteur au-dessus de 200 cm pour éviter tous dommages.
- Le cordon d'alimentation et le câble signal doivent être branchés avant de mettre le projecteur en marche. Pendant le démarrage du projecteur et la mise en fonctionnement de ce dernier, NE BRANCHEZ PAS ni ne retirez le câble signal ou le cordon d'alimentation, vous risquez d'endommager le projecteur.

### **Notes de refroidissement**

#### **Sortie de l'air**

- Assurez-vous que la sortie d'air soit à plus de 50 cm de tout obstacle afin d'assurer un bon refroidissement.
- Aucun emplacement de sortie d'air ne devrait se trouver en face de la lentille d'un autre projecteur afin d'éviter toutes illusions.
- Gardez la sortie à au moins 100 cm loin des entrées des autres projecteurs
- Le projecteur dégage une grande quantité de chaleur pendant son utilisation. Le ventilateur interne dissipe la chaleur du projecteur lorsqu'il est arrêté. Ce processus peut prendre un certain temps. Lorsque le projecteur entre en MODE VEILLE, appuyez sur le bouton d'alimentation CA pour éteindre le projecteur et débranchez le cordon d'alimentation. NE RETIREZ pas le cordon d'alimentation pendant le processus d'arrêt, vous risquez d'endommager le projecteur. De plus, l'évacuation retardée de la chaleur affecte également la durée de vie du projecteur. Le processus d'arrêt dépend du modèle utilisé. Quelle que soit la situation, assurez-vous de débrancher le cordon d'alimentation qu'une fois le projecteur en statut de VEILLE.

#### **Prise d'air**

- Assurez-vous qu'il n'y ait aucun objet bloquant l'entrée d'air à moins de 30 cm.
- Gardez l'entrée loin des autres sources de chaleur
- Évitez les zones très poussiéreuses

## **Choisir un projecteur**

### **Application de fusion de bords**

- Non seulement la luminosité, l'équilibre des brillances, la lentille mais aussi la stabilité est importante lors du choix d'un projecteur.
- Un projecteur besoin de chauffer de 30 à 60 minutes pour s'ajuster correctement.
- Après le déplacement de la lentille, il ne doit y avoir aucune distorsion optique telles que les distorsions de forme trapézoïdale et en baril.
- Le démontage rapide de la lentille devra être solidement arrimé, le moteur électrique ne peut être déplacé par erreur. L'écran ne devrait pas être décalé à cause d'une utilisation trop longue ou pendant l'allumage et l'extinction du projecteur.
- Projecteur 6 couleurs axes (R,V,B,J,R,W) Les fonctions de réglage du projecteur exigent : Teinte, Saturation, Gain
- Application de projection verticale ou à 360 degré. Besoin de VÉRIFIER la conception technique du vieillissement de la lampe pour éviter un conflit avec un client.

## **Câble HDMI**

La fusion de signal de bord doit utiliser le transfert numérique, l'impédance de transfert des 4 paires de CMT exige un de 100  $\Omega$  comme suit pour maintenir la qualité du signal :

- 5 M : AWG 26
- 10 M : AWG 24
- 15 M : AWG 22
- 20 M : AWG 22
- 25 M : AWG 22

### Sécurité d'alimentation

- Utilisez uniquement le cordon d'alimentation fourni.
- Ne posez rien sur le cordon d'alimentation. Ne placez pas le cordon d'alimentation dans un endroit de passage.
- Retirez les piles de la télécommande quand vous la rangez ou que vous ne comptez pas l'utiliser pendant une période prolongée.

### Remplacer la lampe

Le remplacement de la lampe peut s'avérer dangereux s'il n'est pas effectué correctement. Voir *Remplacer la lampe de projection* en page 57 pour des instructions claires et sécurisées pour cette procédure. Avant de remplacer la lampe :

- Débranchez le cordon d'alimentation.
- Laissez la lampe refroidir pendant environ une heure.

#### **Caution:**

*Dans de rares cas, l'ampoule peut griller pendant son utilisation normale. Cela peut entraîner la projection de poussière ou de morceaux de verre via l'évent d'échappement.*

*N'inhalez pas la poussière ou les morceaux de verre. Ne les touchez pas. Vous risqueriez de vous blesser.*

*Conservez toujours votre visage à l'écart de l'orifice de ventilation afin de ne pas inhaler le gaz et d'éviter les tessons de la lampe.*

### Nettoyer le projecteur

- Débranchez le cordon d'alimentation avant de nettoyer. Voir *Nettoyer le projecteur* en page 60.
- Laissez la lampe refroidir pendant environ une heure.

### Avertissements réglementaires

Avant d'installer et d'utiliser le projecteur, lisez les avis réglementaires dans la *Conformité à la réglementation* section en page 72.

### Instructions de recyclage importantes:



La (les) lampe(s) à l'intérieur de ce produit contiennent du mercure. Ce produit peut contenir d'autres déchets électroniques pouvant être dangereux s'ils ne sont pas correctement éliminés. Recycler ou éliminer conformément aux réglementations locales, de l'état, ou fédérales. Pour plus d'informations, contactez l'Alliance des Industries Electroniques (Electronic Industries Alliance) à [WWW.EIAE.ORG](http://WWW.EIAE.ORG). Pour les informations d'élimination spécifique des lampes visitez [WWW.LAMPRECYCLE.ORG](http://WWW.LAMPRECYCLE.ORG).

### Explications des symboles



**ELIMINATION:** Ne pas utiliser les services de ramassage des ordures ménagères ou municipales pour éliminer les équipements électriques et électroniques. Les pays de la EU requièrent l'utilisation de services de ramassage de recyclage séparés.

## **Caractéristiques principales**

- *Appareil léger, facile à ranger et à transporter.*
- *Compatible avec tous les standards vidéo principaux, y compris NTSC, PAL et SECAM.*
- *Une luminosité élevée permet de faire des présentations à la lumière du jour ou dans des pièces éclairées.*
- *Prend en charge les résolutions jusqu'à UXGA à 16,7 millions de couleurs pour offrir des images nettes et claires.*
- *L'installation souple permet de faire des projections avant et arrière.*
- *Les projections de ligne de vision restent carrées, avec la correction de distorsion avancée pour les projections d'angle.*
- *Source d'entrée automatiquement détectée.*

## **A propos de ce Manuel**

Ce manuel est destiné aux utilisateurs finaux et décrit comment installer et utiliser le projecteur DLP. Chaque fois que cela est possible, des informations utiles – comme une illustration et sa description – sont conservées sur une page. Ce format imprimable offre plus de commodité et permet d'économiser du papier, protégeant ainsi l'environnement. Nous vous suggérons de n'imprimer que les sections qui peuvent vous être utiles.

## Table des matières

<b>MISE EN ROUTE</b> .....	<b>1</b>
VERIFICATION DE L'EMBALLAGE.....	1
VUES DES PIÈCES DU PROJECTEUR.....	2
<i>Vue avant-droite</i> .....	2
<i>Vue haut - Boutons et LED de l'affichage à l'écran (OSD)</i> .....	3
<i>Vue arrière</i> .....	4
<i>Vue de dessous</i> .....	5
ÉLÉMENTS DE LA TÉLÉCOMMANDE.....	6
<i>Insérer les piles de la télécommande</i> .....	8
PLAGE DE FONCTIONNEMENT DE LA TELECOMMANDE.....	9
BOUTONS DU PROJECTEUR ET DE LA TÉLÉCOMMANDE.....	9
<b>INSTALLATION ET UTILISATION</b> .....	<b>10</b>
ALLUMER ET ÉTEINDRE LE PROJECTEUR.....	10
CONFIGURER UN MOT DE PASSE D'ACCÈS (VERROU DE SÉCURITÉ).....	12
AJUSTER LE NIVEAU DU PROJECTEUR.....	14
AJUSTER LE ZOOM, LA MISE AU POINT ET LA DISTORSION.....	15
AJUSTER LE VOLUME.....	15
<b>PARAMETRES DU MENU D'AFFICHAGE SUR L'ECRAN (OSD)</b> .....	<b>16</b>
CONTRÔLES DU MENU OSD.....	16
<i>Parcourir l'OSD</i> .....	16
CONFIGURATION DE LA LANGUE DE L'OSD.....	17
VUE D'ENSEMBLE DU MENU OSD.....	18
APERÇU DU SOUS-MENU DE L'OSD.....	19
MENU IMAGE.....	20
<i>Fonctionnalité Avancé</i> .....	21
<i>Gestionnaire de couleurs</i> .....	22
MENU ORDINATEUR.....	23
MENU VIDÉO/AUDIO.....	24
<i>Audio</i> .....	25
MENU INSTALLATION I.....	26
<i>Fonctionnalité avancée</i> .....	27
MENU INSTALLATION II.....	28
<i>Fonctionnalité Avancé</i> .....	29
<i>Réinitialisation d'usine</i> .....	38
<i>Etat</i> .....	38
<b>VUE D'ENSEMBLE DU LOGICIEL</b> .....	<b>39</b>
FONCTIONS.....	39
MENU MULTIMÉDIA.....	39
<b>RÉGLAGES DES MENUS</b> .....	<b>40</b>
MULTIMÉDIA.....	40
AFFICHAGE VIVI.....	41
RÉGLAGES.....	42
<i>Système</i> .....	42
<i>Vidéo</i> .....	42
<i>Photo</i> .....	43
<i>Audio</i> .....	43
<i>Wifi</i> .....	44
<b>UTILISATION DE MULTIMÉDIA</b> .....	<b>45</b>
INSTALLATION DE AFFICHAGE VIVI.....	45
<i>Configuration requise pour Affichage ViVi</i> .....	45
FAIRE LES BRANCHEMENTS.....	46
<i>Connexion LAN</i> .....	46
<i>Connexion WiFi</i> .....	47



<i>Connexion à un périphérique USB</i> .....	49
AFFICHAGE MULTIMÉDIA .....	50
<i>Affichage de photos</i> .....	50
<i>Affichage de films</i> .....	51
<i>Musique</i> .....	52
<i>Visualiseur Office</i> .....	54
<b>SPÉCIFICATIONS DE SUPPORT DU LECTEUR</b> .....	<b>55</b>
FORMATS DE PHOTO SUPPORTÉS .....	55
FORMATS DE MUSIQUE SUPPORTÉS .....	55
FORMATS VIDÉO SUPPORTÉS .....	56
FORMATS DE DOCUMENT SUPPORTÉS .....	56
<b>ENTRETIEN ET SECURITE</b> .....	<b>57</b>
REPLACER LA LAMPE DE PROJECTION .....	57
<i>Réinitialiser la lampe</i> .....	59
NETTOYER LE PROJECTEUR .....	60
<i>Nettoyer l'objectif</i> .....	60
<i>Nettoyer le boîtier</i> .....	60
UTILISER LE VERROU KENSINGTON® & UTILISATION DE LA BARRE DE SÉCURITÉ .....	61
<i>Utiliser le verrou Kensington®</i> .....	61
<i>Utilisation de la barre de sécurité</i> .....	61
<b>DEPANNAGE</b> .....	<b>62</b>
PROBLÈMES ET SOLUTIONS STANDARDS .....	62
CONSEILS DE DÉPANNAGE .....	62
MESSAGES D'ERREUR DES VOYANTS LUMINEUX .....	63
PROBLÈMES D'IMAGE .....	63
PROBLÈMES LA LAMPE .....	64
PROBLÈMES DE TÉLÉCOMMANDE .....	64
PROBLÈMES AUDIO .....	65
ENVOYER LE PROJECTEUR EN RÉPARATION .....	65
Q & A HDMI .....	66
<b>SPÉCIFICATIONS</b> .....	<b>67</b>
SPÉCIFICATIONS .....	67
DISTANCE DE PROJECTION V.S. TAILLE DE PROJECTION .....	68
<i>Tableau de distance et de taille de projectio</i> .....	68
TABLEAU DU MODE DE SYNCHRONISATION .....	69
DIMENSIONS DU PROJECTEUR .....	71
<b>CONFORMITE A LA REGLEMENTATION</b> .....	<b>72</b>
AVERTISSEMENT DE LA FCC .....	72
CANADA .....	72
CERTIFICATIONS DE SECURITE .....	72
<b>ANNEXE I</b> .....	<b>73</b>
PROTOCOLE RS-232C .....	73

## MISE EN ROUTE

### Vérification de l'emballage

Déballez soigneusement le projecteur et vérifiez que tous les articles suivants sont inclus :

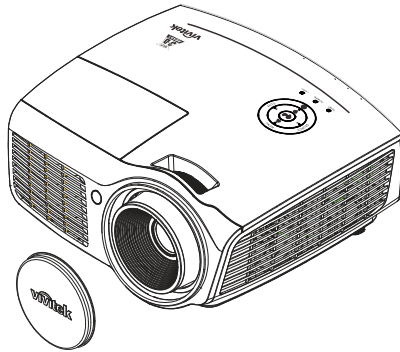

PROJECTEUR DLP AVEC CACHE D'OBJECTIF P

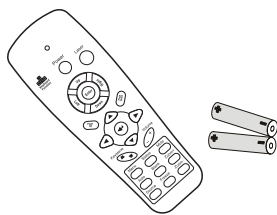

TÉLÉCOMMANDE  
(AVEC DEUX BATTERIES AAA)

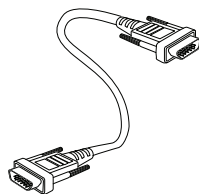

CABLE RVB

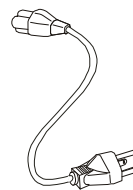

CORDON D'ALIMENTATION

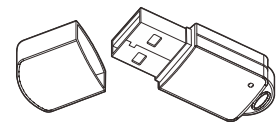

DONGLE WiFi (OPTIONNEL)

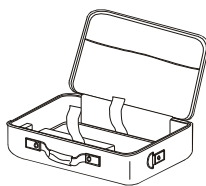

MALLETTE DE TRANSPORT  
(OPTIONNEL)



CD-ROM  
(CE MANUEL DE  
L'UTILISATEUR)



GUIDE DE DEMARRAGE  
RAPIDE



CARTE DE GARANTIE

Contactez immédiatement votre revendeur si des éléments étaient manquants, endommagés, ou si l'appareil ne fonctionnait pas. Il est recommandé de conserver l'emballage d'origine au cas où vous devriez retourner l'appareil au service de maintenance.

**Attention :**

Évitez d'utiliser le projecteur dans un environnement poussiéreux.

## Vues des pièces du projecteur

### Vue avant-droite

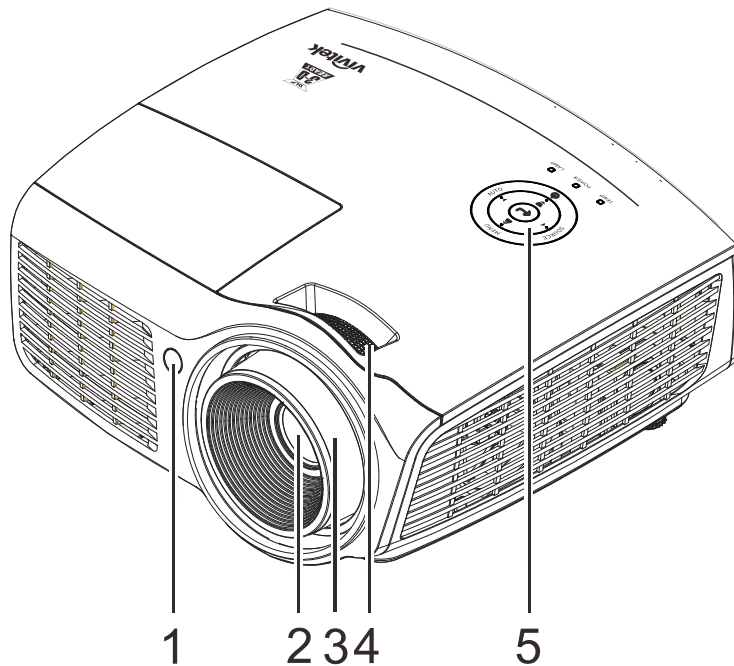

ELEMENT	ETIQUETTE	DESCRIPTION	VOIR PAGE :
1.	Récepteur IR	Recevez le signal IR de la télécommande	
2.	Objectif	Objectif de projection	
3.	Bague de mise au point	Ajuste la mise au point de l'image projetée	15
4.	Bague de zoom	Agrandit l'image projetée	
5.	Touches de fonction	Boutons et LED de l'affichage à l'écran (OSD).	3

**Important :**

Les ouvertures de ventilation sur le projecteur assurent une bonne circulation de l'air, ce qui permet de maintenir une température appropriée de la lampe du projecteur. Ne pas bloquer les ouvertures de ventilation.

Vue haut - Boutons et LED de l'affichage à l'écran (OSD).

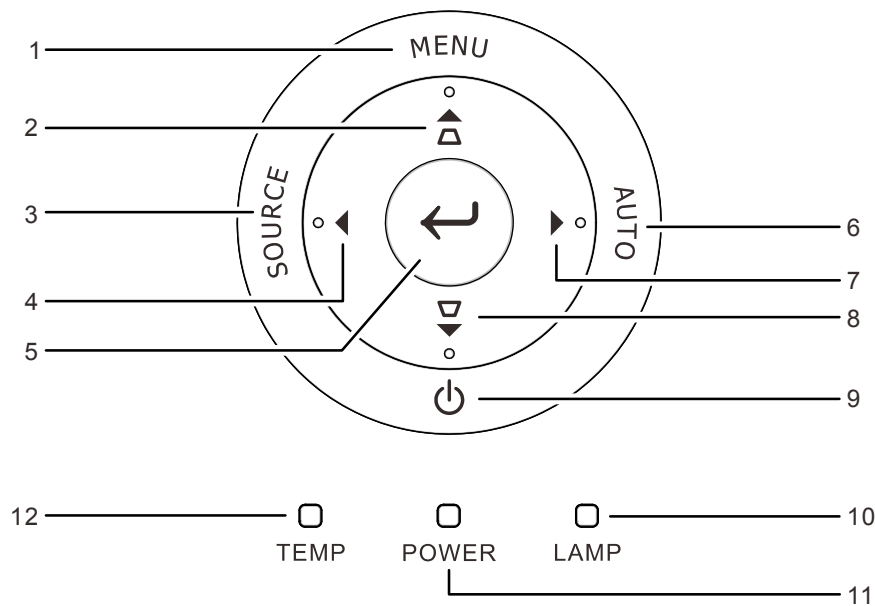





ELEMENT	ETIQUETTE	DESCRIPTION		VOIR PAGE :
1.	MENU	Ouvre et ferme les menus OSD		16
2.	▲(Curseur Haut) / Déformation+	Navigue parmi les réglages et les modifie dans le menu rapide OSD – Pour la distorsion Sous la fonction des médias: Permet de naviguer et de modifier des paramètres dans le menu OSD		16
3.	SOURCE	Ouvre le menu Source		
4.	◀ (Curseur Gauche) / Volume-	Navigue parmi les réglages et les modifie dans le menu rapide OSD – Pour le volume Sous la fonction des médias: Permet de naviguer et de modifier des paramètres dans le menu OSD		
5.	Entrer	Entre ou confirme l'élément de menu OSD sélectionné Sous la fonction des médias: Entrez ou confirmez les paramètres en surbrillance dans le menu Média		
6.	AUTO	Optimise la taille, la position, et la résolution de l'image Sous la fonction des médias: Pour retourner au menu Multimédia		
7.	▶ (Curseur Droite) / Volume+	Navigue parmi les réglages et les modifie dans le menu rapide OSD – Pour le volume Sous la fonction des médias: Permet de naviguer et de modifier des paramètres dans le menu OSD		16
8.	▼(Curseur Bas) / Déformation-	Navigue parmi les réglages et les modifie dans le menu rapide OSD – Pour la distorsion Sous la fonction des médias: Permet de naviguer et de modifier des paramètres dans le menu OSD		
9.	⏻(Bouton d'alimentation)	Allume et éteint le projecteur.		
10.	LED LAMPE	Rouge fixe	Erreur de lampe.	
		Rouge clignotant	Température de la lampe trop élevée	
11.	LED ALIMENTATION	Vert fixe	Allumé	
		Vert clignotant	Système initialisé / Refroidissement / Code d'erreur	
12.	LED TEMP	Rouge fixe	Température excessive	

Vue arrière

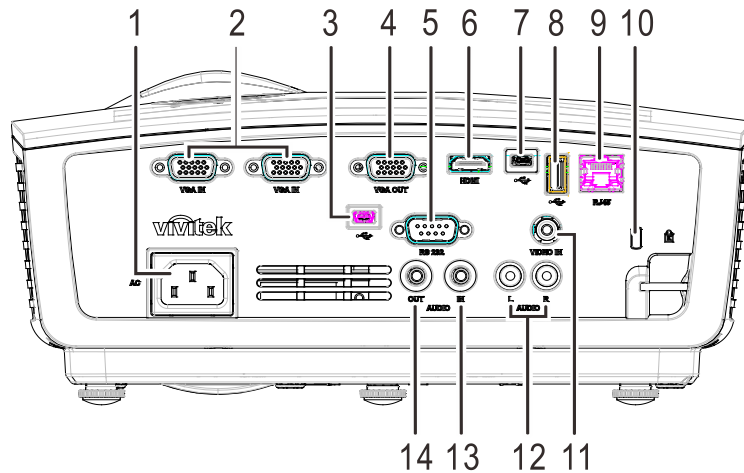
**Avertissement :**

Par mesure de précaution, coupez l'alimentation au projecteur et les périphériques avant de rétablir les connexions.



ELEMENT	ETIQUETTE	DESCRIPTION	VOIR PAGE :
1.	ENTRÉE CA	Branchez le câble D'ALIMENTATION	<b>10</b>
2.	ENTRÉE VGA	Branchez le câble RVB provenant d'un ordinateur	
3.	 (USB Mini B)	Branchez le câble USB depuis un ordinateur. Service de téléchargement de micrologiciel système uniquement. Commande par souris	
4.	SORTIE VGA	Branchez le câble RVB sur un écran	
5.	RS-232C	Branchez un câble de port série RS-232 pour la commande à distance	
6.	HDMI	Branchez le câble HDMI depuis un périphérique HDMI	
7.	 (USB Mini A)	Branchez le câble USB d'un ordinateur pour Affichage multimédia	
8.	 (USB Type A)	Connectez un disque USB ou une dongle WiFi optionnelle pour Affichage multimédia	
9.	RJ-45	Pour brancher un câble LAN de Ethernet	
10.	Antivol Kensington	Attachez à un objet fixe avec un système antivol Kensington®	<b>61</b>
11.	ENTRÉE VIDÉO	Branchez le câble COMPOSITE depuis un périphérique vidéo	
12.	ENTRÉE AUDIO (G et D)	Branchez les câbles AUDIO depuis un périphérique audio	
13.	ENTRÉE AUDIO	Branchez un câble AUDIO provenant de l'appareil en entrée	
14.	AUDIO OUT	Branchez le câble AUDIO sur un amplificateur audio	

## Vue de dessous

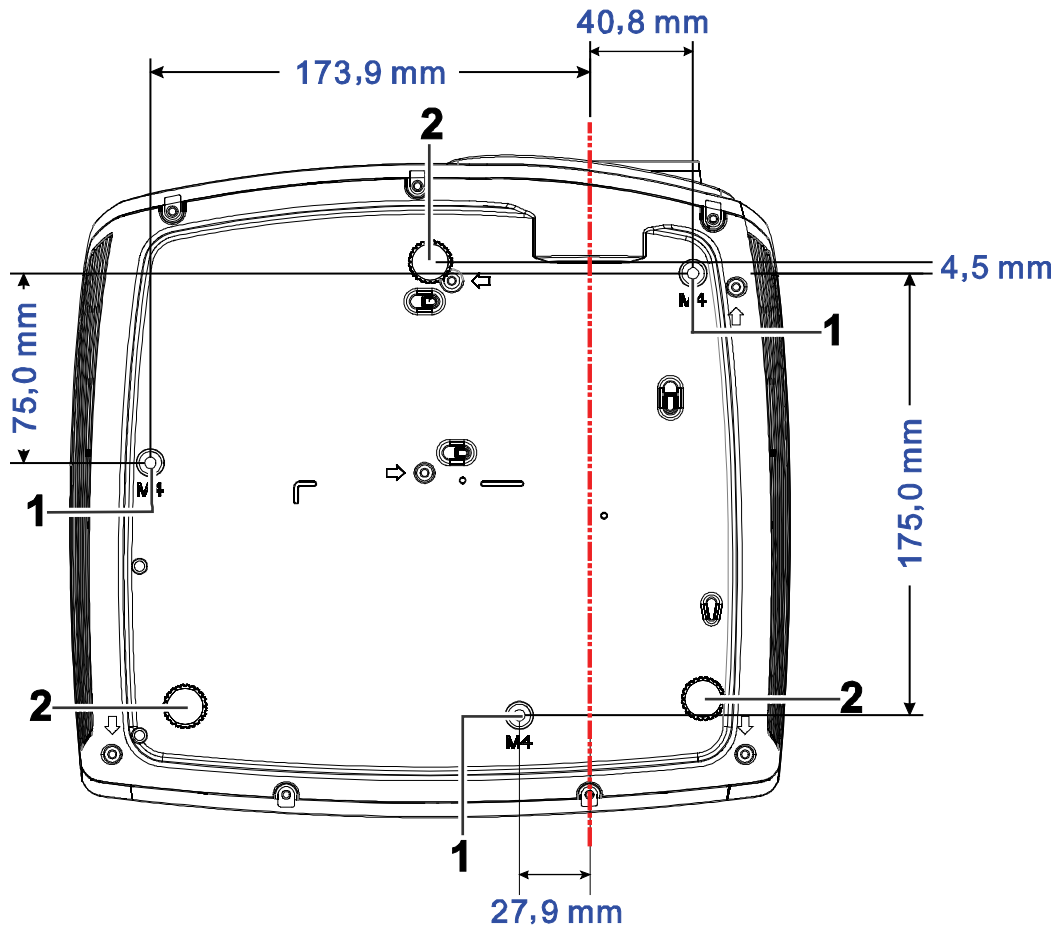

ELEMENT	ETIQUETTE	DESCRIPTION	VOIR PAGE :
1.	Trous de support au plafond	Contactez votre vendeur pour toute information concernant le montage du projecteur au plafond.	
2.	Régulateur d'inclinaison	Tourner le régulateur pour ajuster la position angulaire.	14

**Remarque :**

Lors de l'installation, vérifiez que vous utilisez uniquement des fixations de plafond référencées UL. Pour les installations au plafond, utilisez le matériel de montage approuvé et les vis M4 avec une profondeur maximale de 12 mm (0,47 pouce).

La fabrication d'une fixation au plafond doit être d'une forme et d'une solidité adaptées. La capacité de charge de fixation au plafond doit dépasser le poids de l'équipement installé, et comme précaution supplémentaire, doit pouvoir supporter trois fois le poids de l'équipement (pas moins de 5,15 kg) pendant 60 secondes.

## Éléments de la télécommande

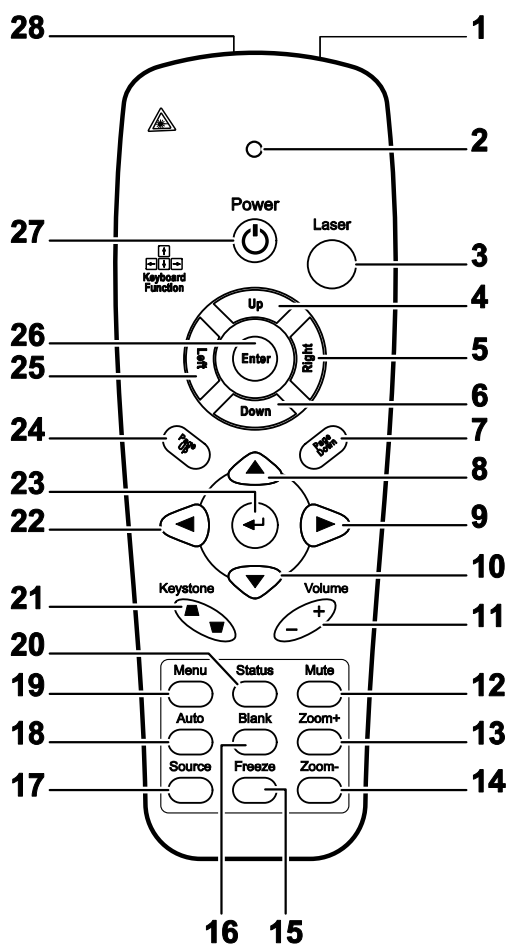

ELEMENT	ETIQUETTE	DESCRIPTION	VOIR PAGE :
1.	Emetteur IR	Transmet des signaux vers le projecteur	
2.	LED d'état	S'allume quand la télécommande est utilisée	
3.	Laser	Appuyer pour utiliser le pointeur d'écran	
4.	Haut	Flèche Haut quand connecté par USB à un PC	
5.	Droite	Flèche Droite quand connecté par USB à un PC	
6.	Bas	Flèche Bas quand connecté par USB à un PC	
7.	Page Suiv	Page suivante quand connecté par USB à un PC	
8.	Curseur Haut	Parcourt et modifie les paramètres dans l'OSD	<b>16</b>
9.	Curseur Droit		
10.	Curseur Bas		

<b>ELEMENT</b>	<b>ETIQUETTE</b>	<b>DESCRIPTION</b>	<b>VOIR PAGE :</b>
<b>11.</b>	Volume +/-	Règle le volume	<b>15</b>
<b>12.</b>	Muet	Désactive le son du haut-parleur intégré	
<b>13.</b>	Zoom+	Zoom avant	
<b>14.</b>	Zoom-	Zoom arrière	
<b>15.</b>	Figier	Fige/libère l'image à l'écran	
<b>16.</b>	Vide	Vide l'écran	
<b>17.</b>	Source	Détecte le périphérique d'entrée	
<b>18.</b>	Auto	Réglage auto pour la phase, l'alignement, la taille, la position	
<b>19.</b>	Menu	Ouvre l'OSD	<b>16</b>
<b>20.</b>	Etat	Ouvre le menu Etat de l'OSD (le menu s'ouvre seulement quand un périphérique d'entrée est détecté)	<b>38</b>
<b>21.</b>	Sommet / Base du trapeze	Corrige l'effet de trapèze (sommet / base plus large) de l'image	<b>15</b>
<b>22.</b>	Curseur gauche	Parcourt et modifie les paramètres dans l'OSD	<b>16</b>
<b>23.</b>	Entrée	Modifie les paramètres dans l'OSD	
<b>24.</b>	Page Préc	Page précédente quand connecté par USB à un PC	
<b>25.</b>	Gauche	Flèche gauche quand connecté par USB à un PC	
<b>26.</b>	Entrée	Touche Entrée quand connecté par USB à un PC	
<b>27.</b>	Alimentation	Allume/éteint le projecteur	<b>10</b>
<b>28.</b>	Laser	S'utilise comme pointeur d'écran. <b>NE PAS POINTER DANS LES YEUX.</b>	



*Insérer les piles de la télécommande*

1. Retirez le couvercle du compartiment à piles en faisant glisser le couvercle dans la direction de la flèche.

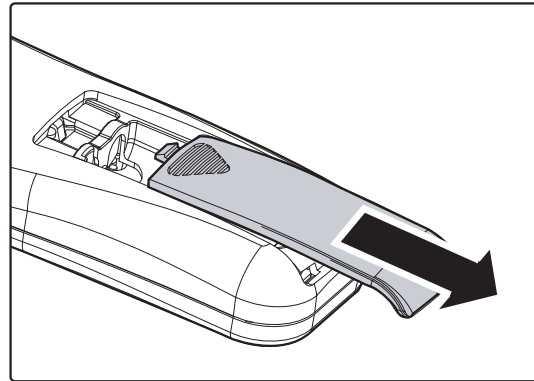

2. Insérez la pile avec la borne positive dirigée vers le haut.

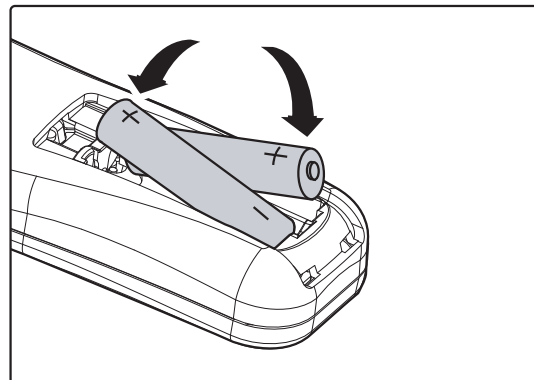

3. Remplacez le couvercle.

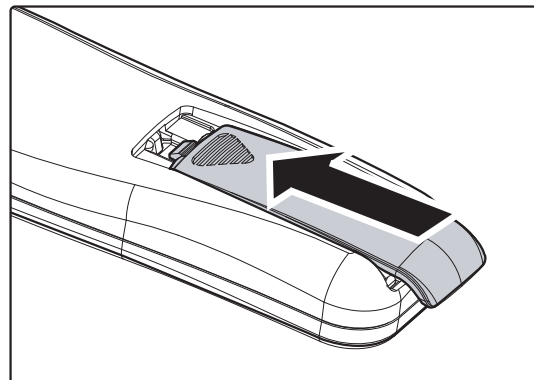

**Attention :**

1. Utilisez uniquement des piles AAA (les piles alcalines sont recommandées).
2. Éliminez les piles usagées conformément à la réglementation locale.
3. Retirez les piles si vous n'utilisez pas le projecteur pendant des périodes prolongées.

**Important :**

**1.** Évitez d'utiliser le projecteur sous un fort éclairage fluorescent. Certaines lumières fluorescentes à haute fréquence peuvent interférer avec le fonctionnement de la télécommande.

**2.** Assurez-vous que rien n'encombre le chemin entre la télécommande et le projecteur. Si l'espace entre la télécommande et le projecteur est obstrué, vous pouvez faire réfléchir le signal de la télécommande sur certaines surfaces réfléchissantes, telles que des écrans de projection.

**3.** Les boutons et touches sur le projecteur ont les mêmes fonctions que les boutons correspondants sur la télécommande. Ce manuel de l'utilisateur décrit les fonctions de la télécommande.

## **Plage de fonctionnement de la télécommande**

La télécommande utilise une transmission infrarouge pour contrôler le projecteur. Il n'est pas nécessaire de pointer la télécommande directement vers le projecteur. A condition de ne pas maintenir la télécommande perpendiculairement aux côtés ou à l'arrière du projecteur, la télécommande fonctionnera approximativement dans un rayon de 7 mètres (23 pieds) et sur 15 degrés au-dessus/au-dessous du niveau du projecteur. Si le projecteur ne répond pas à la télécommande, rapprochez-vous un peu du projecteur.

## **Boutons du projecteur et de la télécommande**

Le projecteur peut être contrôlé avec la télécommande ou les boutons sur le haut du projecteur. Toutes les opérations peuvent être exécutées avec la télécommande; cependant les boutons sur le projecteur ont une utilisation limitée.

## INSTALLATION ET UTILISATION

### Allumer et éteindre le projecteur

1. Connectez le cordon d'alimentation au projecteur. Connectez l'autre extrémité à la prise murale.  
La LED **ALIMENTATION**  sur le projecteur s'allume.

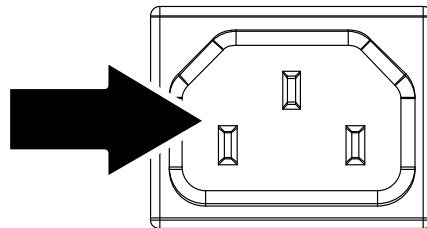

2. Allumez les appareils connectés.

3. Assurez-vous que le LED **D'ALIMENTATION** ne clignote pas. Puis appuyez sur le bouton **ALIMENTATION**  pour allumer le projecteur.

L'écran de démarrage du projecteur apparaît et les appareils connectés sont détectés.

Voir *Configurer un mot de passe d'accès (Verrou de sécurité)* en page 12 si si le verrou de sécurité est activé.



4. Si plus d'un appareil d'entrée est connecté, appuyez sur le bouton **SOURCE** et utilisez ▲▼ pour parcourir les appareils. (Composante est supporté par l'adaptateur RVB vers COMPOSANTE.)

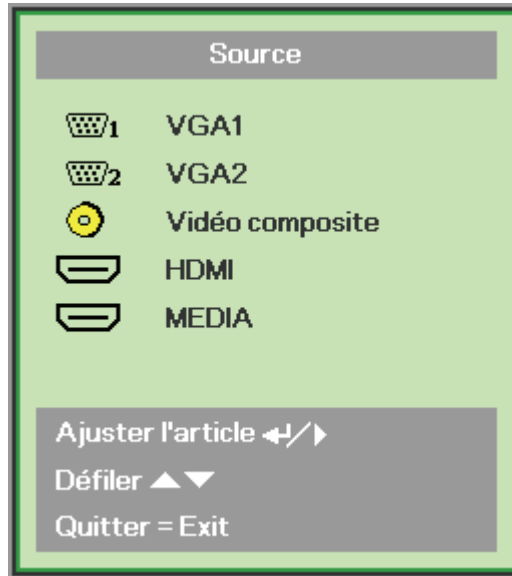

- VGA1/ VGA2: RVB analogique
- Vidéo composite : Vidéo composite traditionnelle
- HDMI : Interface multimédia haute définition
- MEDIA : Carte multimédia

5. Quand le message “Eteindre la lampe?/Appuyez à nouveau sur **Alimentation**” apparaît, appuyez sur le bouton **ALIMENTATION**. Le projecteur s'éteint.



**Attention :**

1. Prenez soin de retirer le cache de l'objectif avant d'allumer le projecteur.
2. Ne débranchez pas le cordon d'alimentation tant que la DEL D'ALIMENTATION n'a pas cessé de clignoter, indiquant que le projecteur a refroidi.

## Configurer un mot de passe d'accès (Verrou de sécurité)

Vous pouvez utiliser les quatre boutons (flèches) pour définir un mot de passe et empêcher une utilisation non autorisée du projecteur. Une fois activé, le mot de passe doit être entré après avoir allumé le projecteur. (Voir *Contrôles du Menu OSD* en page 16 et *Configuration de la langue de l'OSD* en page 17 pour l'aide concernant l'utilisation des menus OSD.)

**Important :**

Conservez le mot de passe dans un endroit sûr. Sans le mot de passe, vous ne pourrez pas utiliser le projecteur. Si vous perdez le mot de passe, contactez votre revendeur pour plus d'informations sur la réinitialisation du mot de passe.

1. Appuyez sur le bouton **MENU** pour ouvrir le menu de l'OSD.
2. Appuyez sur le bouton du curseur ◀▶ pour aller dans le menu **Installation I**, appuyez sur le bouton du curseur ▲▼ pour sélectionner **Avancé**.

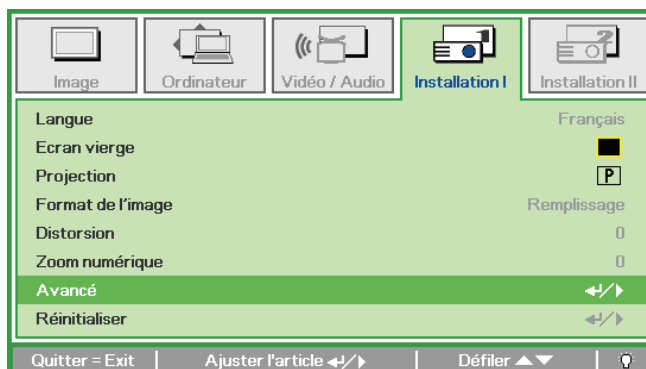
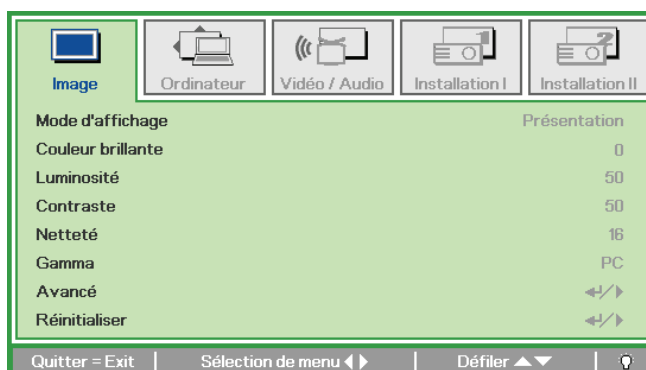

3. Appuyez sur le bouton du curseur ▲▼ pour sélectionner **Verrou de sécurité**.
4. Appuyez sur le bouton du curseur ◀▶ pour activer ou désactiver la fonction de sécurité.

Une boîte de dialogue de mot de passe apparaît automatiquement.

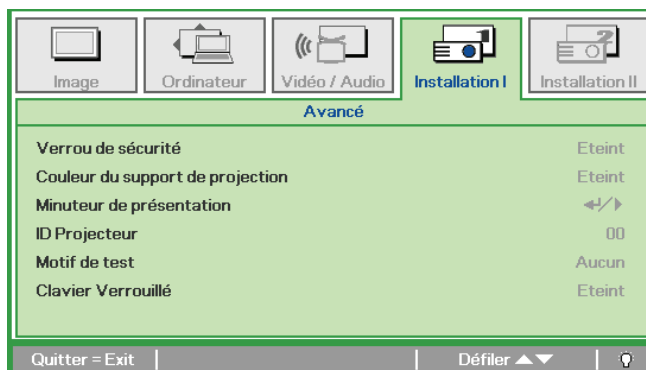

5. Vous pouvez utiliser les boutons du curseur ▲▼◀▶ sur le clavier ou sur la télécommande IR pour entrer le mot de passe. Vous pouvez utiliser toute combinaison incluant la même flèche cinq fois, mais pas moins de cinq.

Pressez les boutons du curseur dans n'importe quel ordre pour définir le mot de passe. Appuyez sur le bouton **MENU** pour quitter la boîte de dialogue.

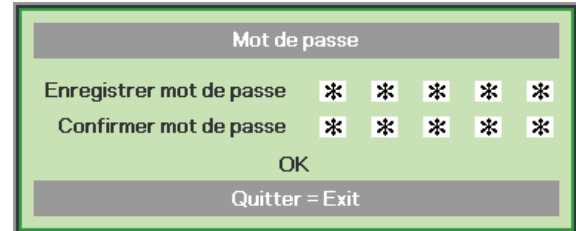
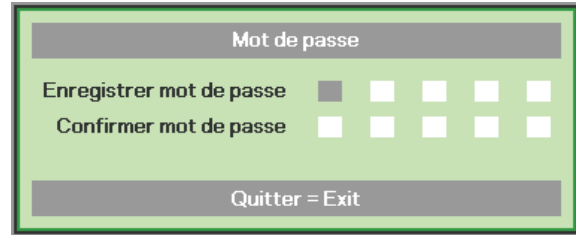

6. Le menu de confirmation du mot de passe apparaît quand l'utilisateur appuie sur la touche power-on au cas où le **Verrou de sécurité** est activé. Entrez le mot de passe dans l'ordre dans lequel vous l'avez défini à l'étape 5. Si vous avez oublié le mot de passe contactez le service clientèle. Le centre de réparation vérifiera l'identité du propriétaire et aidera à réinitialiser le mot de passe.

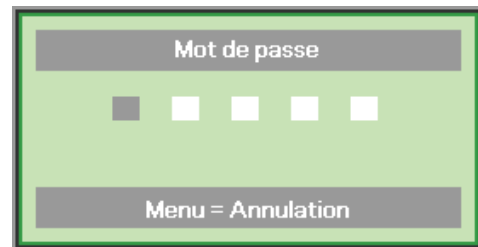

## Ajuster le niveau du projecteur

Noter les points suivants lors de l'installation du projecteur :

- *La table ou le support du projecteur doit être solide et stable.*
- *Placez le projecteur perpendiculairement à l'écran.*
- *Vérifiez que les câbles sont disposés de manière sécurisée. Ils pourraient vous faire trébucher.*

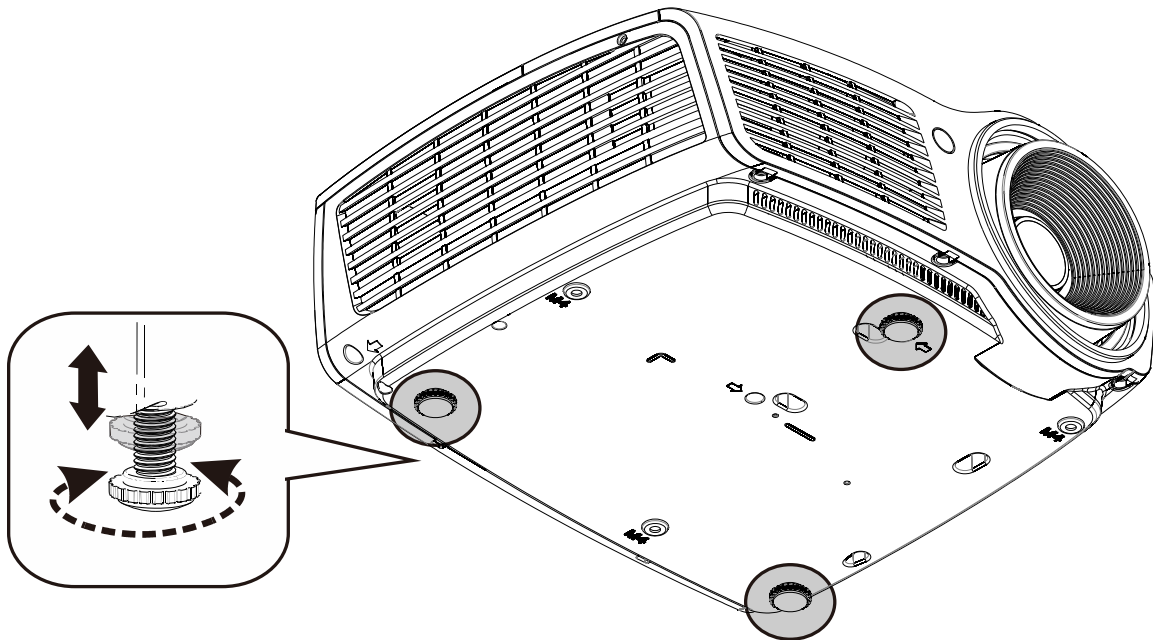

Pour régler l'angle de l'image, tournez le régulateur d'angle vers la droite ou la gauche jusqu'à obtenir l'angle désiré.

## Ajuster le zoom, la mise au point et la distorsion

1. Utilisez la commande **Image-zoom** (uniquement sur le projecteur) pour ajuster l'image projetée et la taille de l'écran **B**.

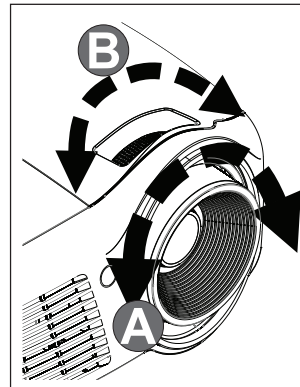

2. Utilisez le contrôle **Image-focus** (sur le projecteur seulement) pour améliorer la netteté de l'image projetée **A**.

3. Utilisez les boutons **DISTORSION** de la télécommande pour corriger l'effet d'image trapézoïdale (haut ou bas plus large).

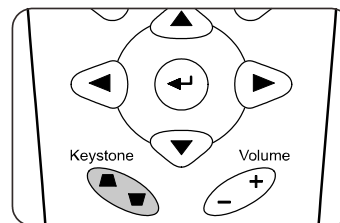

4. Le contrôle de distorsion apparaît sur l'affichage.



## Ajuster le volume

1. Appuyez sur les boutons **Volume +/-** sur la télécommande. Le contrôle du volume apparaît sur l'affichage.

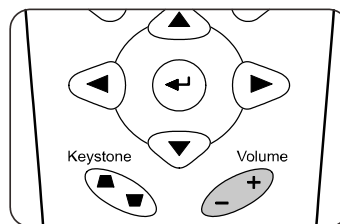

2. Appuyez sur le bouton **MUET** pour couper le volume sonore.





## PARAMETRES DU MENU D'AFFICHAGE SUR L'ECRAN (OSD)

### Contrôles du Menu OSD

Le projecteur a un affichage sur écran (OSD) pour effectuer des ajustements d'image et changer divers paramètres.

#### Parcourir l'OSD

Vous pouvez utiliser les boutons curseur de la télécommande pour naviguer et faire des modifications dans l'OSD.

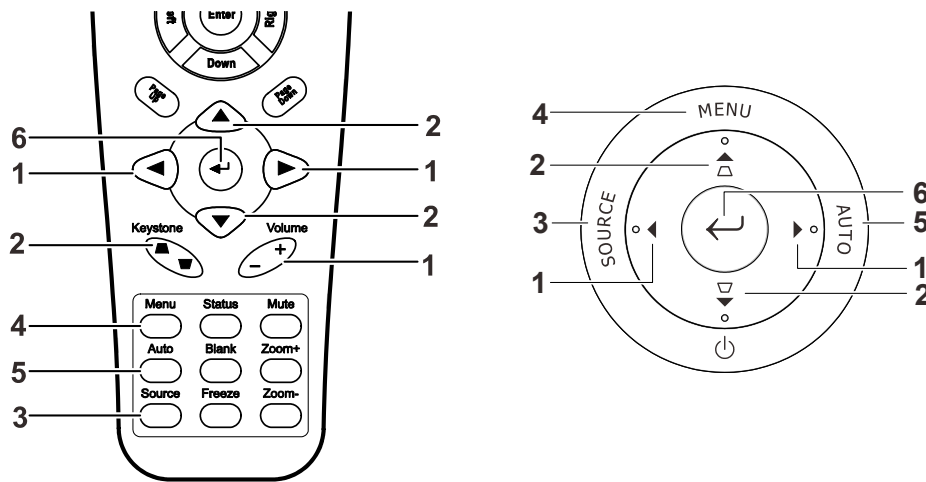

1. Pour ouvrir l'OSD, appuyez sur le bouton **MENU**.
2. Il y a cinq menus. Appuyez sur le bouton du curseur ◀▶ pour vous naviguer parmi les menus.
3. Appuyez sur le bouton du curseur ▲▼ pour vous déplacer vers le haut et le bas dans un menu.
4. Appuyez sur ◀▶ pour modifier les valeurs des paramètres.
5. Appuyez sur **MENU** pour fermer l'OSD ou quitter un sous-menu.

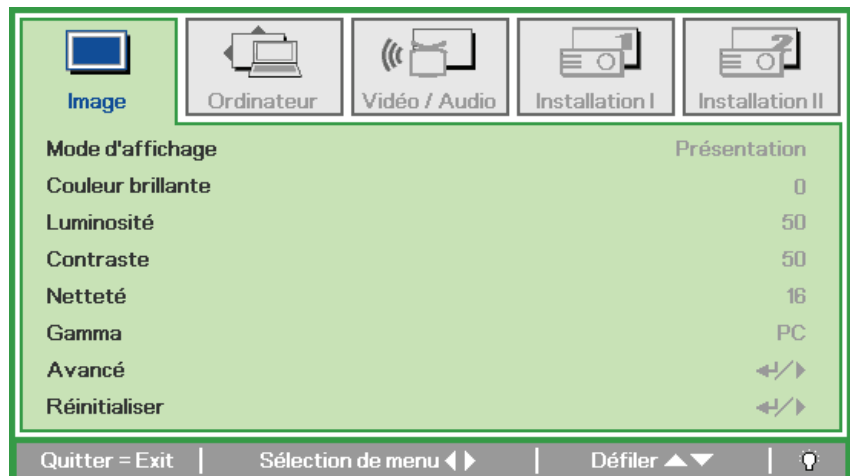

#### **Remarque :**

La disponibilité de toutes les fonctions dans l'OSD dépend de la source vidéo. Par exemple, les éléments **Position Horizontale/Verticale** dans le menu **Ordinateur** peuvent seulement être modifiés lors d'une connexion à un PC. Les fonctions non disponibles ne peuvent pas être utilisées et sont grisées.

## Configuration de la langue de l'OSD

Choisissez la langue de l'OSD avant de continuer.

1. Appuyez sur le bouton **MENU**. Appuyez sur le bouton de curseur ◀▶ pour accéder à Installation I.

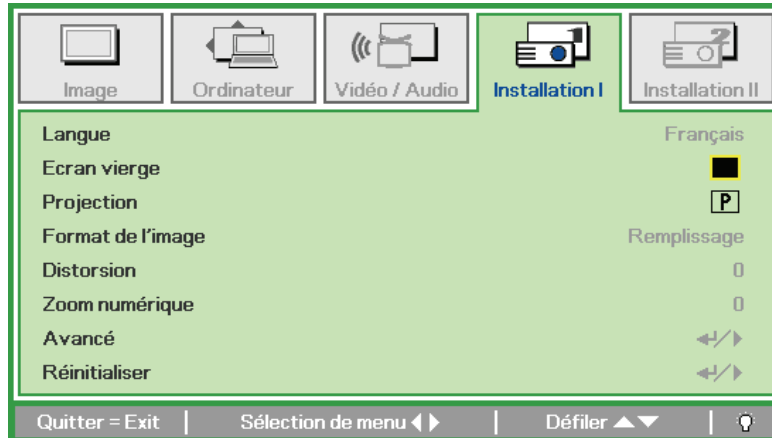

2. Appuyez sur le bouton curseur ▲▼ jusqu'à ce que **Langue** soit en surbrillance.

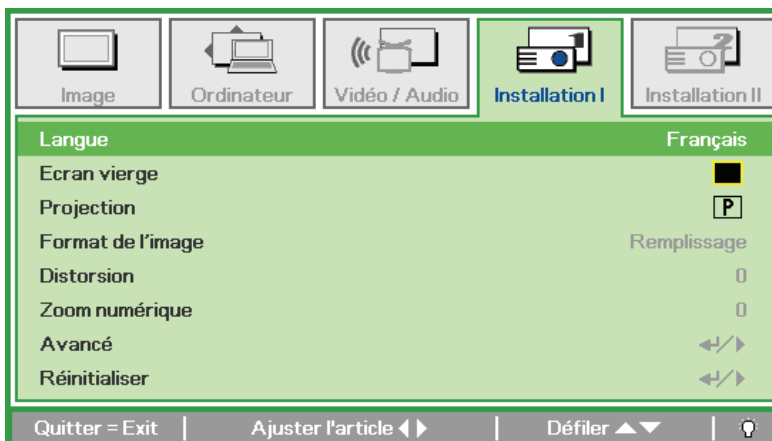

3. Appuyez sur le bouton de curseur ◀▶ jusqu'à ce que la langue désirée soit en surbrillance.
4. Appuyez deux fois sur le bouton **MENU** pour fermer l'OSD.

## Vue d'ensemble du menu OSD

Utilisez l'illustration suivante pour trouver rapidement un paramètre ou déterminer la plage d'un paramètre.

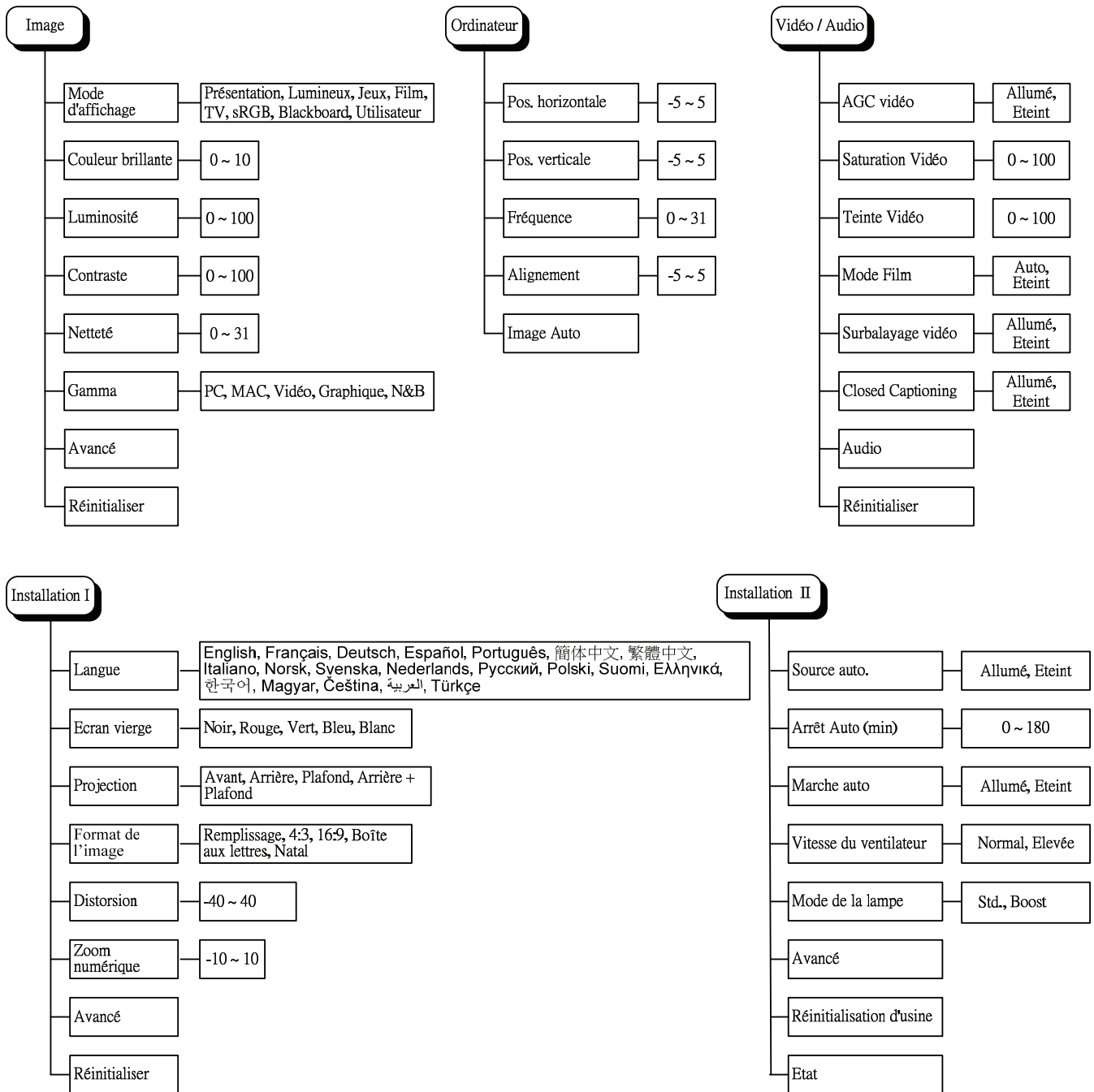

## Aperçu du sous-menu de l'OSD

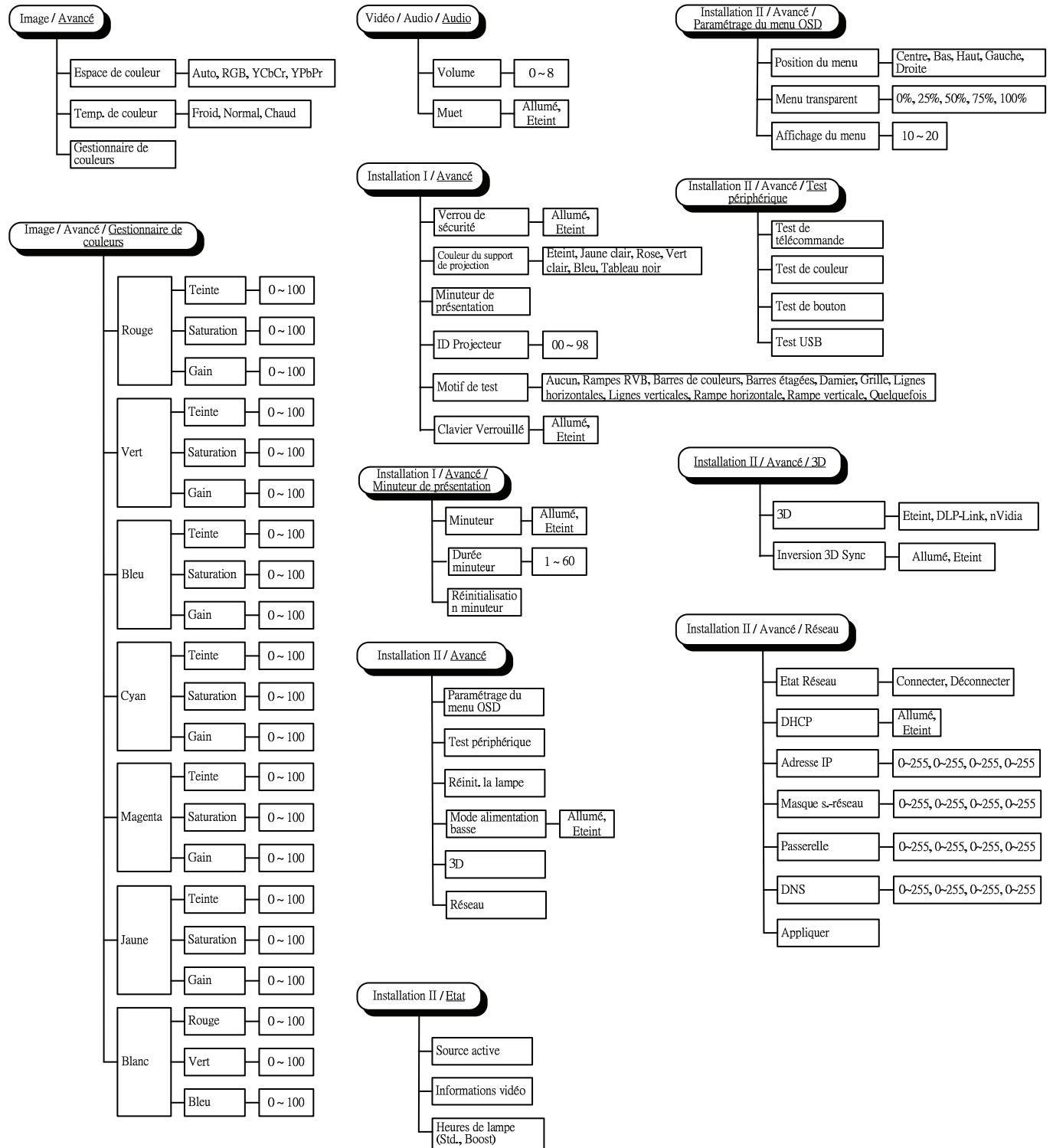

## Menu Image

Appuyez sur le bouton **MENU** pour ouvrir le menu de l'**OSD**. Appuyez sur le bouton du curseur ◀▶ pour accéder au **Menu Image**. Appuyez sur le bouton du curseur ▲▼ pour vous déplacer vers le haut et le bas dans le menu **Image**. Appuyez sur ◀▶ pour modifier les valeurs des paramètres.

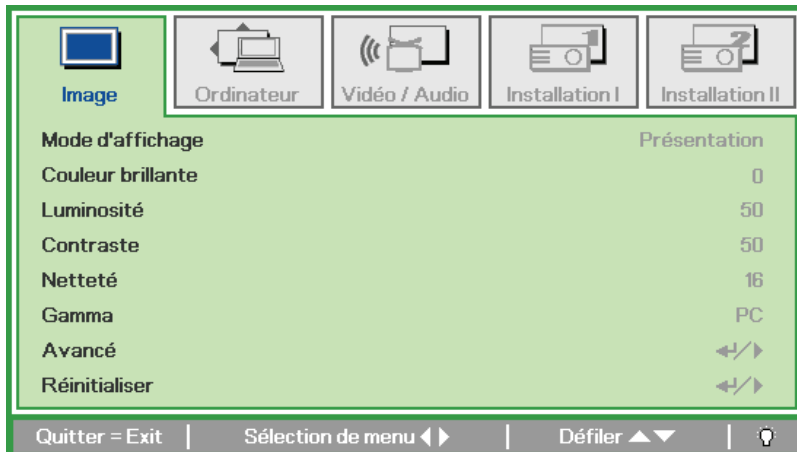

ELEMENT	DESCRIPTION
Mode d'affichage	Appuyez sur le bouton du curseur ◀▶ pour définir le mode d'affichage.
Couleur brillante	Appuyez sur le bouton du curseur ◀▶ pour régler la valeur de Couleur brillante.
Luminosité	Appuyez sur le bouton du curseur ◀▶ pour régler la netteté de l'affichage.
Contraste	Appuyez sur le bouton du curseur ◀▶ pour régler le contraste de l'affichage.
Netteté	Appuyez sur le bouton du curseur ◀▶ pour régler le niveau de netteté de l'affichage.
Gamma	Appuyez sur le bouton du curseur ◀▶ pour ajuster la correction gamma de l'affichage.
Avancé	Appuyez sur ◀ (Entrée) / ▶ pour accéder au menu Avancé. Voir la <i>Fonctionnalité Avancé</i> en page 21.
Réinitialiser	Appuyez sur ◀ (Entrée) / ▶ pour réinitialiser tous les paramètres à leurs valeurs par défaut.

Fonctionnalité Avancé

Appuyez sur le bouton **Menu** pour ouvrir le menu **OSD**. Appuyez sur ◀▶ pour aller au menu **Image**. Appuyez sur ▼▲ pour aller au menu **Avancé** et appuyez ensuite sur **Entrée** ou ▶. Appuyez sur ▼▲ pour vous déplacer vers le haut et vers le bas dans le menu **Avancé**.

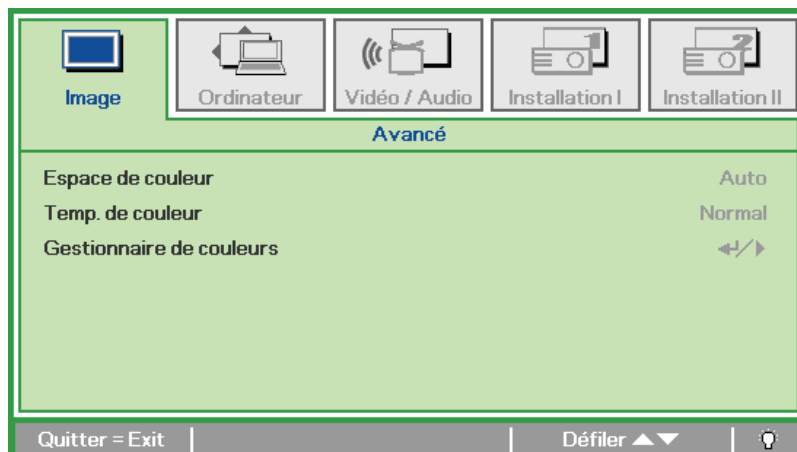

ELEMENT	DESCRIPTION
Espace de couleur	Appuyez sur le bouton du curseur ◀▶ pour ajuster l'espace de couleur.
Temp. de couleur	Appuyez sur le bouton du curseur ◀▶ pour ajuster la température de couleur.
Gestionnaire de couleurs	Appuyez sur ◀ (Entrée) / ▶ pour entrer dans le menu gestionnaire de couleurs. Voir page 22 pour plus d'informations sur <i>Gestionnaire de couleurs</i> .

### Gestionnaire de couleurs

Appuyez sur ◀ (Entrée) / ▶ pour accéder au sous-menu **Gestionnaire de couleurs**.

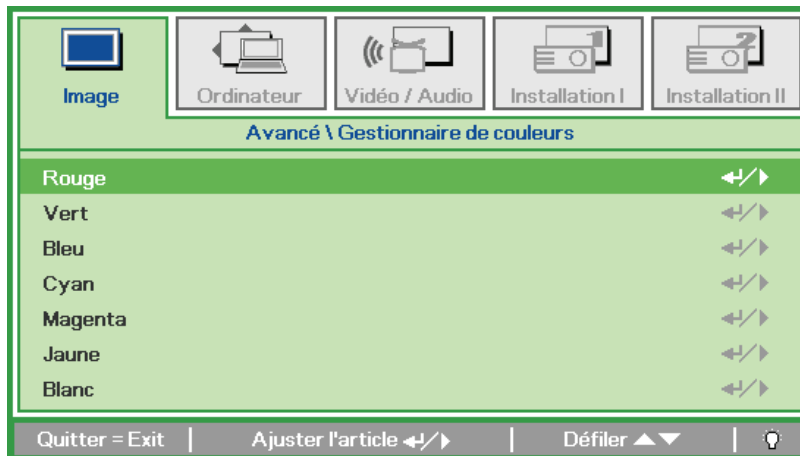

ELEMENT	DESCRIPTION
Rouge	Sélectionnez pour entrer dans le Gestionnaire de couleurs rouge. Appuyez sur les boutons ◀▶ pour ajuster la Teinte, Saturation et Gain.
Vert	Sélectionnez pour entrer dans le Gestionnaire de couleurs vert. Appuyez sur les boutons ◀▶ pour ajuster la Teinte, Saturation et Gain.
Bleu	Sélectionnez pour entrer dans le Gestionnaire de couleurs bleu. Appuyez sur les boutons ◀▶ pour ajuster la Teinte, Saturation et Gain.
Cyan	Sélectionnez pour entrer dans le Gestionnaire de couleurs cyan. Appuyez sur les boutons ◀▶ pour ajuster la Teinte, Saturation et Gain.
Magenta	Sélectionnez pour entrer dans le Gestionnaire de couleurs magenta. Appuyez sur les boutons ◀▶ pour ajuster la Teinte, Saturation et Gain.
Jaune	Sélectionnez pour entrer dans le Gestionnaire de couleurs jaune. Appuyez sur les boutons ◀▶ pour ajuster la Teinte, Saturation et Gain.
Blanc	Sélectionnez pour entrer dans le Gestionnaire de couleurs blanc. Appuyez sur les boutons ◀▶ pour ajuster la Rouge, Vert et Bleu.

## Menu Ordinateur

Appuyez sur le bouton **MENU** pour ouvrir le menu **OSD**. Appuyez sur le bouton curseur ◀▶ pour passer au menu **Ordinateur**. Appuyez sur le bouton du curseur ▲▼ pour vous déplacer vers le haut et le bas dans le menu Ordinateur. Appuyez sur ◀▶ pour modifier les valeurs des paramètres.

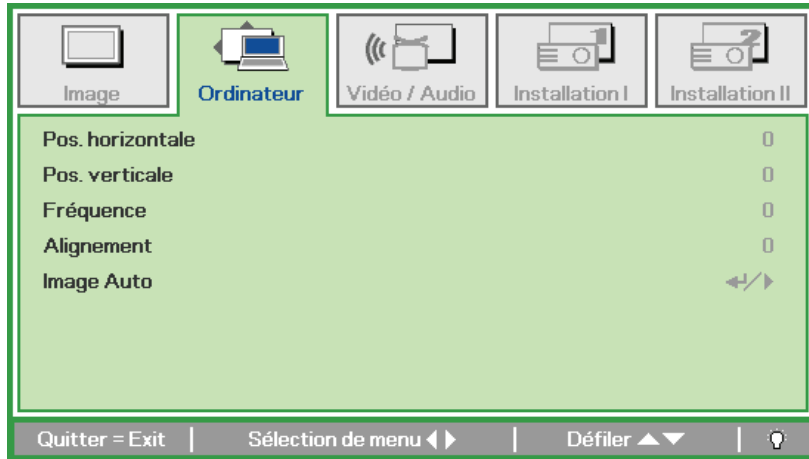

ELEMENT	DESCRIPTION
Pos. horizontale	Appuyez sur le bouton de curseur ◀▶ pour ajuster la position de l'affichage à gauche ou à droite.
Pos. verticale	Appuyez sur le bouton de curseur ◀▶ pour ajuster la position de l'affichage vers le haut ou le bas.
Fréquence	Appuyez sur le bouton de curseur ◀▶ pour ajuster l'horloge d'échantillonnage A/N.
Alignement	Appuyez sur le bouton de curseur ◀▶ pour ajuster le point d'échantillonnage A/N.
Image Auto	Appuyez sur ◀ (Entrée) / ▶ pour ajuster automatiquement la phase, alignement, taille et position.



## Menu Vidéo/Audio

Appuyez sur le bouton **MENU** pour ouvrir le menu **OSD**. Appuyez sur le bouton de curseur ◀▶ pour aller sur le menu **Vidéo/Audio**. Appuyez sur le bouton curseur ▲▼ pour vous déplacer vers le haut et le bas dans le menu **Video/Audio**. Appuyez sur ◀▶ pour modifier les valeurs des paramètres.

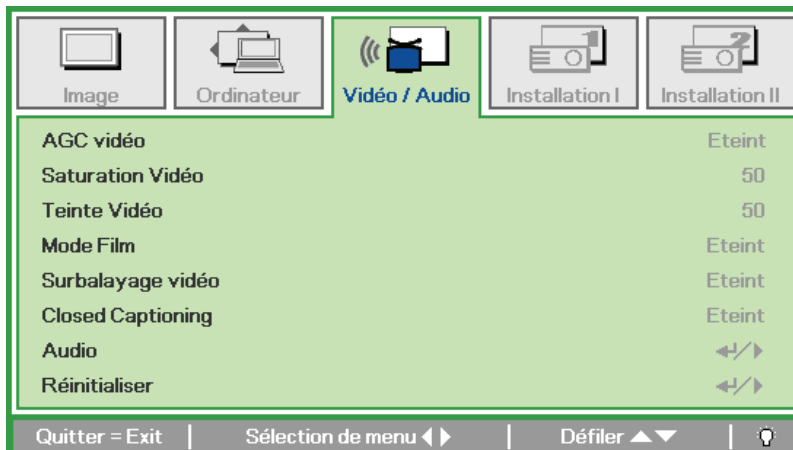

ELEMENT	DESCRIPTION
AGC vidéo	Appuyez sur les boutons ◀▶ pour activer ou désactiver le Contrôle automatique de gain pour la source vidéo.
Saturation Vidéo	Appuyez sur les boutons ◀▶ de curseur pour régler la saturation de la vidéo.
Teinte Vidéo	Appuyez sur les boutons ◀▶ pour régler la teinte/nuance de la vidéo.
Mode Film	Appuyez sur les boutons ◀▶ pour sélectionner un mode film différent.
Surbalayage vidéo	Appuyez sur les boutons ◀▶ pour activer ou désactiver le surbalayage vidéo.
Closed Captioning	Appuyez sur les boutons ◀▶ pour activer ou désactiver Closed Captioning.
Audio	Appuyez sur ⏏ (Entrée) / ▶ pour accéder au menu Audio. Voir <i>Audio</i> en page 25.
Réinitialiser	Appuyez sur ⏏ (Entrée) / ▶ pour réinitialiser tous les paramètres à leurs valeurs par défaut.

**Remarque :**

*Un effet d'escalier vidéo peut se produire lors de la lecture de vidéo entrelacée. Pour surmonter ce problème, ouvrez le menu Vidéo / Audio et ajustez la fonctionnalité Mode Film.*

Audio

Appuyez sur ◀ (Entrée) / ▶ pour accéder au sous-menu **Audio**.

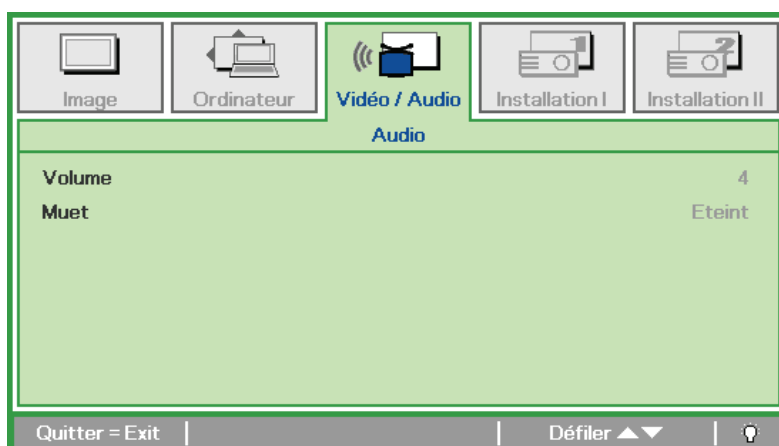

ELEMENT	DESCRIPTION
Volume	Appuyez sur les boutons ◀▶ pour ajuster le volume de l'audio.
Muet	Appuyez sur les boutons ◀▶ pour activer ou désactiver le haut-parleur.

## Menu Installation I

Appuyez sur le bouton **MENU** pour ouvrir le menu **OSD**. Appuyez sur le bouton du curseur ◀▶ pour accéder au menu **Installation I**. Appuyez sur le bouton du curseur ▲▼ pour vous déplacer vers le haut et le bas dans le menu **Installation I**. Appuyez sur ◀▶ pour modifier les valeurs des paramètres.

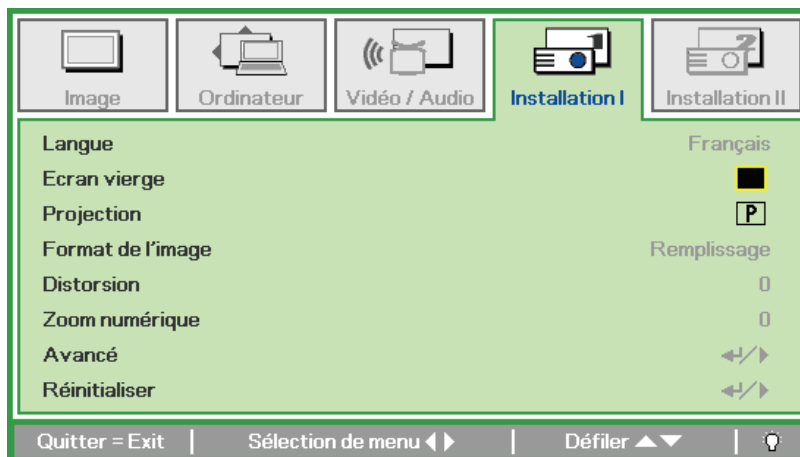

ELEMENT	DESCRIPTION
Langue	Appuyez sur le bouton du curseur ◀▶ pour sélectionner un menu de localisation différent.
Ecran vierge	Appuyez sur le bouton du curseur ◀▶ pour sélectionner une couleur différente d'écran vide.
Projection	Appuyez sur le bouton du curseur ◀▶ pour choisir parmi deux méthodes de projection.
Format de l'image	Appuyez sur le bouton du curseur ◀▶ pour ajuster le format de l'image de la vidéo.
Distorsion	Appuyez sur le bouton du curseur ◀▶ pour régler la distorsion de l'affichage.
Zoom numérique	Appuyez sur le bouton du curseur ◀▶ pour ajuster le menu du Zoom numérique.
Avancé	Appuyez sur ⏏ (Entrée) / ▶ pour accéder au menu Avancé. Voir <i>Fonctionnalité Avancé</i> page 29.
Réinitialiser	Appuyez sur ⏏ (Entrée) / ▶ pour réinitialiser tous les paramètres aux valeurs par défaut (sauf Langue et Verrou de sécurité).

### Fonctionnalité avancée

Appuyez sur le bouton **Menu** pour ouvrir le menu **OSD**. Appuyez sur ◀▶ jusqu'à arriver au menu **Installation I**. Appuyez sur ▲▼ jusqu'à arriver au menu **Avancé**, puis appuyez sur **Entrée** ou ▶. Appuyez sur ▲▼ pour vous déplacer vers le haut et le bas dans le menu **Avancé**. Appuyez sur ◀▶ pour modifier les valeurs lors des réglages.

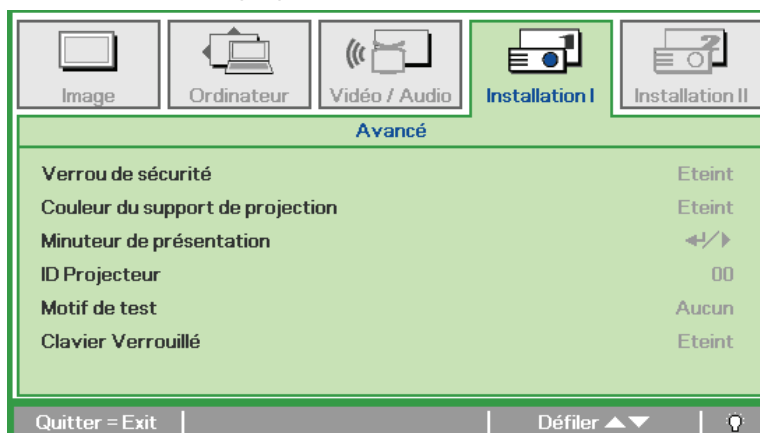

ELEMENT	DESCRIPTION
Verrou de sécurité	Appuyez sur le bouton du curseur ◀▶ pour activer ou désactiver la fonction verrou de sécurité.
Couleur du support de projection	Appuyez sur le bouton du curseur ◀▶ pour faire votre choix parmi les différents réglages de couleur du support de projection.
Minuteur de présentation	Appuyez sur ◀ (Entrée) / ▶ pour accéder au menu Présentation. Voir <i>Fonctionnalité avancée</i> page 27.
ID projecteur	Appuyez sur le bouton ◀▶ du curseur pour inscrire les deux chiffres de l'identifiant du projecteur, de 0 à 98.
Motif de test	Appuyez sur le curseur ◀▶ pour sélectionner le motif de test interne.
Clavier Verrouillé	Appuyez sur les boutons du curseur ◀▶ pour activer ou désactiver les touches, fonctionne sur un clavier

### Minuteur de présentation

La fonction Durée présentation peut être utilisée pour afficher la durée de la présentation à l'écran, vous aidant ainsi à mieux gérer votre temps lorsque vous animez une présentation.

Appuyez sur ◀ (Entrée) / ▶ pour accéder au menu **Minuteur de présentation**.

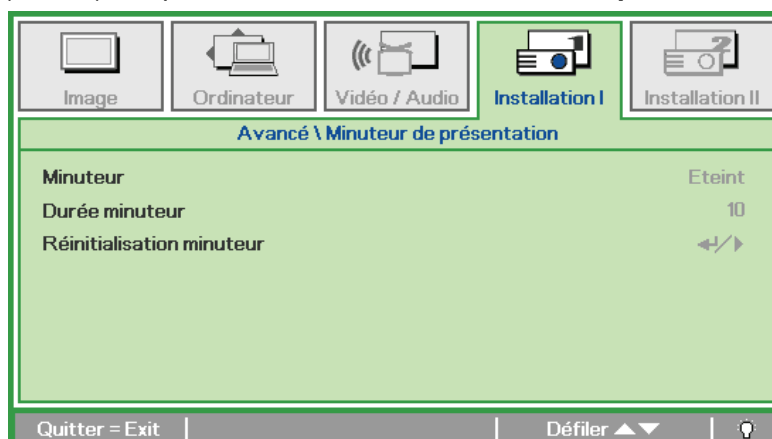

ELEMENT	DESCRIPTION
Minuteur	Appuyez sur le bouton du curseur ◀▶ pour activer ou désactiver la fonction minuteur de présentation.
Durée minuteur	Appuyez sur le bouton du curseur ◀▶ pour ajuster la durée du minuteur de présentation.
Réinitialisation minuteur	Appuyez sur ◀ (Entrée) / ▶ pour réinitialiser le compteur du minuteur de présentation.

## Menu Installation II

Appuyez sur le bouton **MENU** pour ouvrir le menu de l'**OSD**. Appuyez sur le bouton du curseur ◀▶ pour accéder au menu **Installation II**. Appuyez sur le bouton du curseur ▲▼ pour vous déplacer vers le haut et le bas dans le menu Installation II.

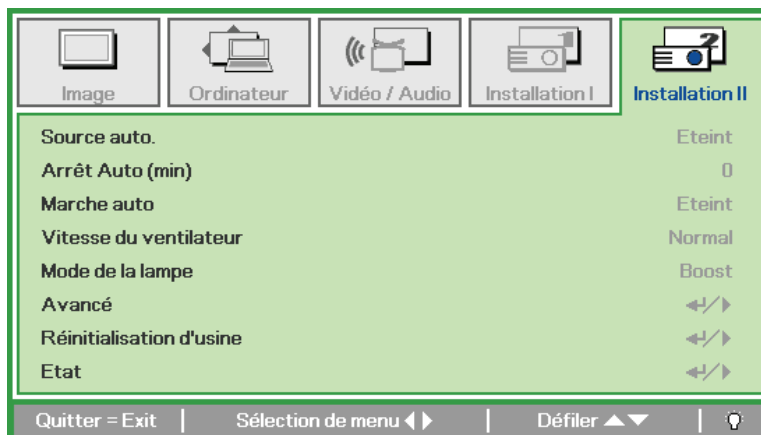

ELEMENT	DESCRIPTION
Source auto.	Appuyez sur le bouton du curseur ◀▶ pour activer ou désactiver la détection automatique de la source. (Plage : Allumé ~ Eteint)
Arrêt auto (min)	Appuyez sur le bouton du curseur ◀▶ pour activer ou désactiver l'extinction automatique de la lampe lorsqu'il n'y a pas de signal.
Marche auto	Appuyez sur le bouton du curseur ◀▶ pour activer ou désactiver la mise en marche auto en présence du courant d'alimentation CA.
Vitesse du ventilateur	Appuyez sur le bouton du curseur ◀▶ pour basculer entre les vitesses de ventilateur Normale et Elevée. <b>Remarque :</b> Nous vous recommandons de sélectionner une haute vitesse dans les endroits chauds, très humides ou à haute altitude (1500m/4921ft).
Mode de la lampe	Appuyez sur le bouton du curseur ◀▶ pour sélectionner le mode de la lampe afin d'obtenir une luminosité plus élevée, ou une luminosité plus faible pour prolonger la durée de vie de la lampe.
Avancé	Appuyez sur ◀ (Entrée) / ▶ pour entrer dans le menu Avancé. Voir la <i>Fonctionnalité Avancé</i> en page 29.
Réinitialisation d'usine	Appuyez sur ◀ (Entrée) / ▶ pour réinitialiser tous les éléments aux valeurs préréglées en usine.
Etat	Appuyez sur ◀ (Entrée) / ▶ pour accéder au menu Etat. Voir page 38 pour plus d'informations sur <i>Etat</i> .

## Fonctionnalité Avancé

Appuyez sur le bouton **Menu** pour ouvrir le menu **OSD**. Appuyez sur ◀▶ pour aller au menu **Installation II**. Appuyez sur ▲▼ pour aller au menu **Avancé** et appuyez ensuite sur **Entrée** ou sur ▶. Appuyez sur ▲▼ pour vous déplacer vers le haut et vers le bas dans le menu **Avancé**. Appuyez sur ◀▶ pour changer les valeurs du paramétrage.

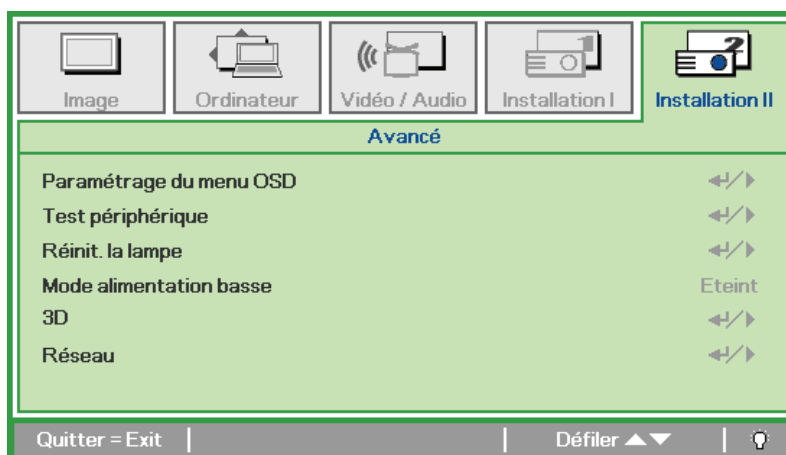

ELEMENT	DESCRIPTION
Paramétrage du menu OSD	Appuyez sur Entrée / ▶ pour accéder à Paramétrage du menu OSD. Voir page 30 pour plus d'informations sur le <i>Paramètre du menu OSD</i> .
Test périphérique	Appuyez sur Entrée / ▶ pour accéder au menu Test périphérique. Voir page 30 pour plus d'informations concernant <i>Test périphérique</i> .
Réinit. la lampe	Après avoir remplacé la lampe, cet élément doit être réinitialisé. Voir page 31 pour plus d'informations sur la <i>Réinit. la lampe</i> .
Mode alimentation basse	Appuyez sur ◀▶ pour activer ou désactiver le Mode alimentation basse.
3D	Appuyez sur ◀ Entrée/ ▶ pour entrer dans le menu 3D. Voir la page 32 pour plus d'informations sur les réglages <i>3D</i> .
Réseau	Appuyez sur ◀ (Entrer) / ▶ pour ouvrir le menu Réseau. Voir la page 33 pour plus d'informations sur <i>Réseau</i> .

**Remarque :**

Pour pouvoir profiter de la fonction 3D, activez d'abord le paramètre Lire les films en 3D de votre périphérique DVD dans le menu *Disque 3D*.

Paramètre du menu OSD

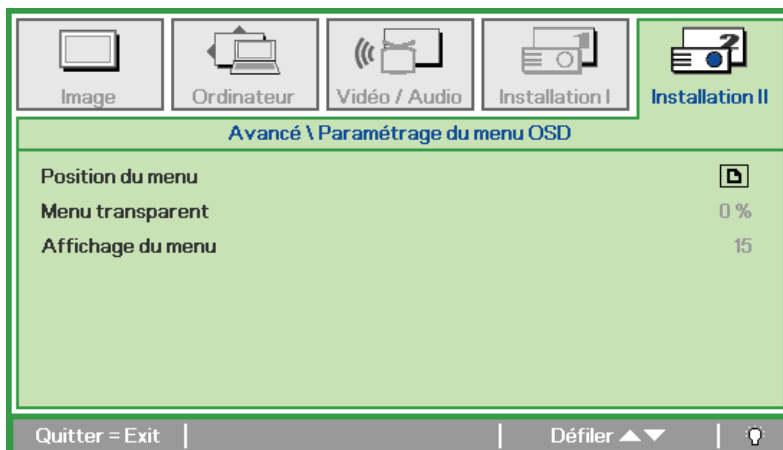

ELEMENT	DESCRIPTION
Position du menu	Appuyez sur le bouton ◀▶ pour sélectionner un emplacement OSD différent.
Menu transparent	Appuyez sur le bouton ◀▶ pour sélectionner Niveau de transparence de l'arrière-plan de l'OSD.
Affichage du menu	Appuyez sur le bouton ◀▶ pour sélectionner délai d'inactivité de l'OSD.

Test périphérique

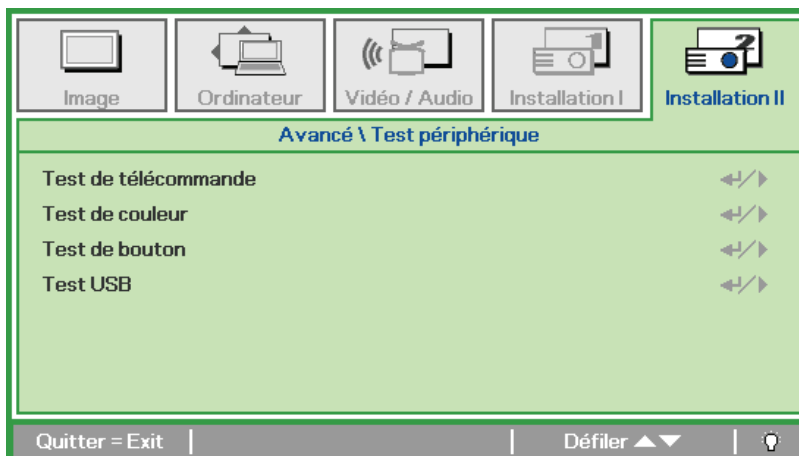

ELEMENT	DESCRIPTION
Test de télécommande	Appuyez sur ◀ (Entrée) / ▶ pour tester le contrôleur de la télécommande IR pour un diagnostic.
Test de couleur	Appuyez sur ◀ (Entrée) / ▶ pour sélectionner différentes couleurs à l'écran.
Test de bouton	Appuyez sur ◀ (Entrée) / ▶ pour tester le bouton sur le clavier.
Test USB	Appuyez sur ◀ (Entrée) / ▶ pour tester la connexion USB avec le PC connecté.

*Réinit. la lampe*

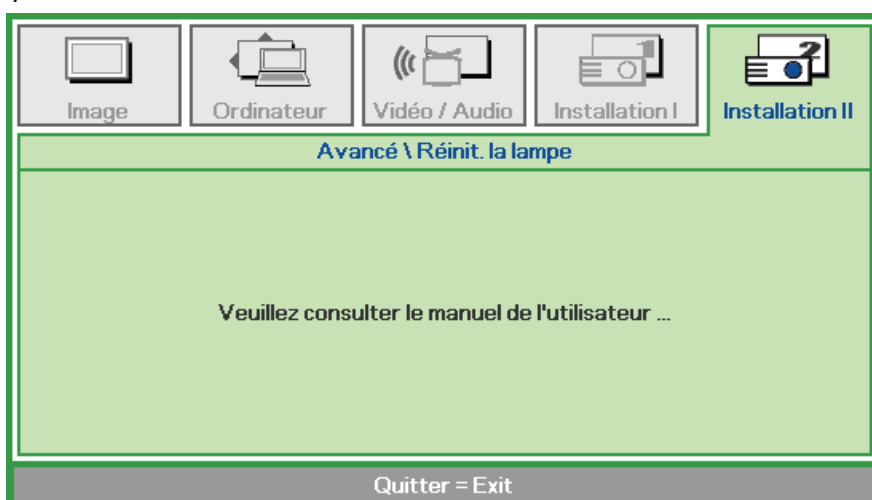

Consultez la page 59 *Réinitialiser la lampe* pour réinitialiser la lampe.



3D

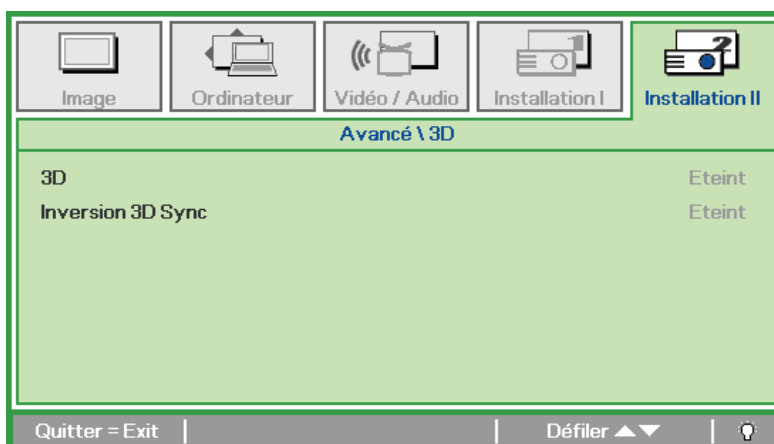

ELEMENT	DESCRIPTION
3D	Appuyez sur les boutons du curseur ◀▶ pour sélectionner un mode 3D différent.
Inversion 3D Sync	Appuyez sur les boutons du curseur ◀▶ pour activer ou désactiver la fonction Inversion synchro 3D.

**Remarque :**

1. L'élément du menu OSD 3D est en gris s'il n'y a aucune source 3D appropriée. C'est le réglage par défaut.
2. Une fois que le projecteur est connecté à une source 3D appropriée, alors l'élément du menu OSD 3D sera activé et disponible.
3. Utilisez des lunettes 3D pour regarder une image 3D.
4. Vous avez besoin d'un contenu en 3D d'un DVD 3D ou d'un fichier multimédia 3D.
5. Vous devez activer la source 3D (certains DVD 3D peuvent avoir une fonction de sélection marche/arrêt pour la 3D).
6. Vous devez utiliser des lunettes DLP link 3D ou IR 3D. Avec des lunettes IR 3D, vous devez installer un pilote sur votre PC et connecter un émetteur USB.
7. Le mode 3D du menu OSD doit correspondre au type des lunettes utilisées (DLP link ou IR 3D).
8. Allumez les lunettes. Les lunettes ont normalement un bouton marche-arrêt. Chaque type de lunette a ses propres instructions de configuration. Veuillez suivre les instructions de configuration qui sont fournies avec vos lunettes pour terminer la configuration.

**Remarque :**

Puisque différents types de lunettes (lunettes DLP link ou IR shutter) ont différentes instructions de réglage, Veuillez suivre le guide pour terminer le processus de configuration.

## Réseau

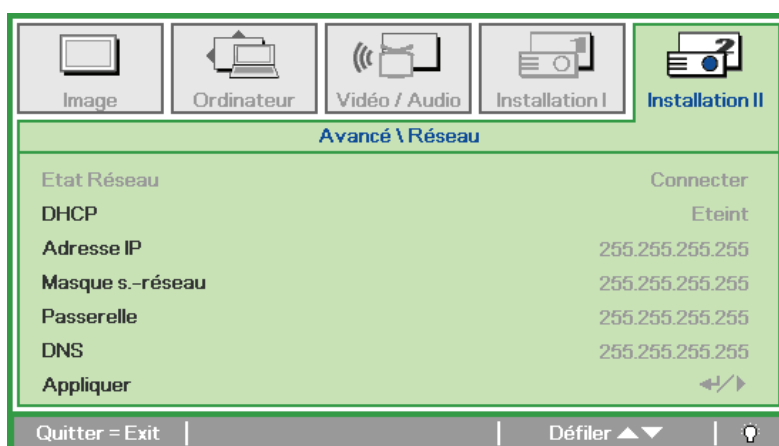

ELEMENT	DESCRIPTION
Etat réseau	Affiche l'état de la connexion du réseau.
DHCP	Appuyez sur ◀▶ pour régler DHCP sur Allumé ou Eteint. <b>Remarque :</b> Si vous sélectionnez DHCP Eteint, remplissez les champs Adresse IP, Masque s.-réseau, Passerelle et DNS.
Adresse IP	Entrez une adresse IP valide si DHCP a été éteint.
Masque s.-réseau	Entrez un masque de sous-réseau valide si DHCP a été éteint.
Passerelle	Entrez une adresse de passerelle valide si DHCP a été éteint.
DNS	Entrez un nom DNS valide si DHCP a été éteint.
Appliquer	Appuyez sur ◀ (Entrer) / ▶ pour confirmer les réglages.

Pour des raisons de simplicité et de convivialité, le projecteur fournit plusieurs fonctions de réseau et de gestion à distance.

La fonction LAN/RJ45 du projecteur permet de gérer le projecteur à distance via un réseau : Réglages Marche/Arrêt, Luminosité et Contraste. Cela permet aussi d'avoir accès aux informations d'état, telles que : Source vidéo, Son-Muet, etc.

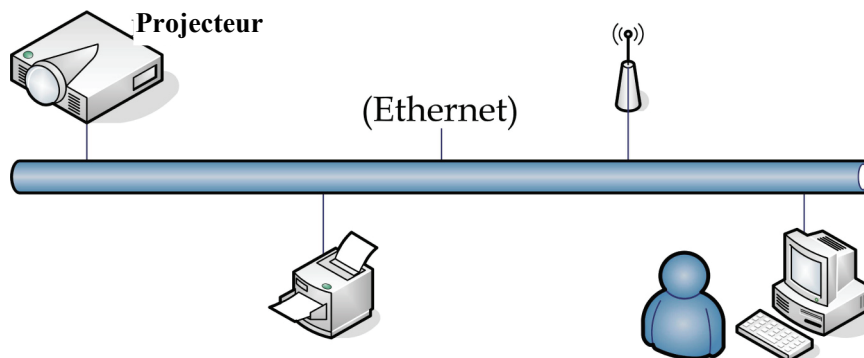

### LAN\_RJ45

1. Branchez un câble RJ45 sur les ports RJ45 du projecteur et du PC (ou du portable).

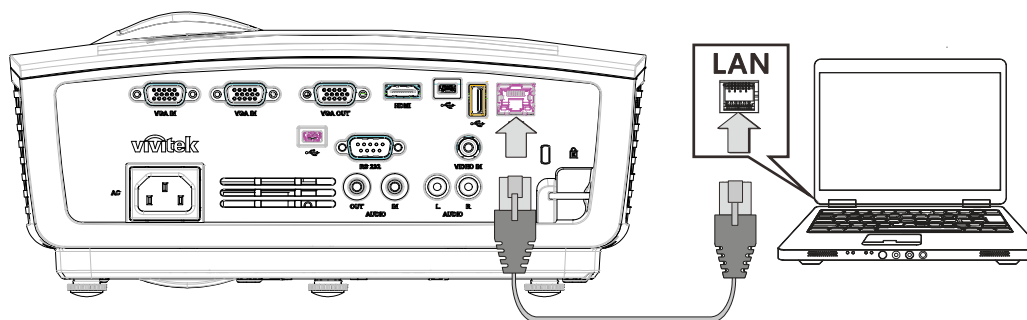

2. Sur le PC (le portable), sélectionnez **Start (Démarrer) → Control Panel (Panneau de contrôle) → Network Connections (Connexions Réseau)**.

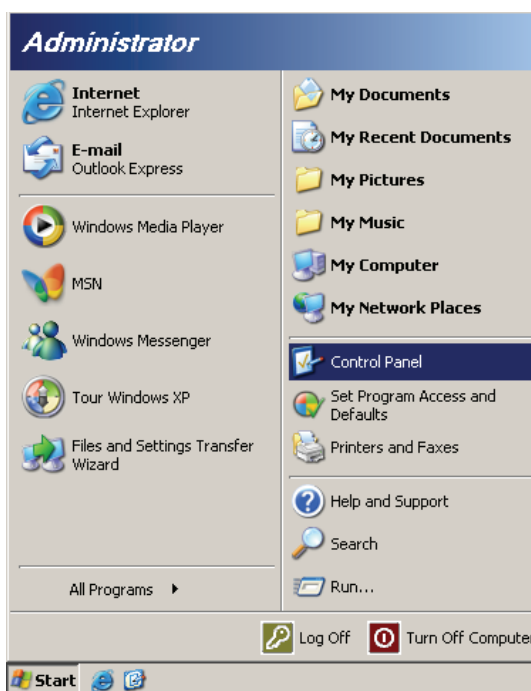

- Faites un clic droit sur **Local Area Connection (Connexion réseau local)**, et sélectionnez **Propriétés (Propriétés)**.

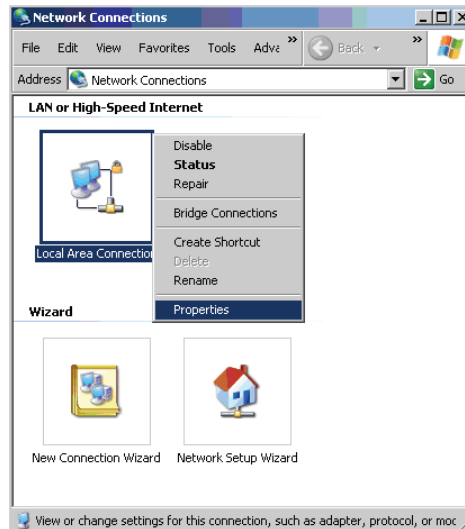

- Dans la fenêtre **Propriétés (Propriétés)**, sélectionnez l'onglet **General (Général)** et sélectionnez **Internet Protocol (Protocole Internet) (TCP/IP)**.
- Cliquez sur **Propriétés (Propriétés)**.

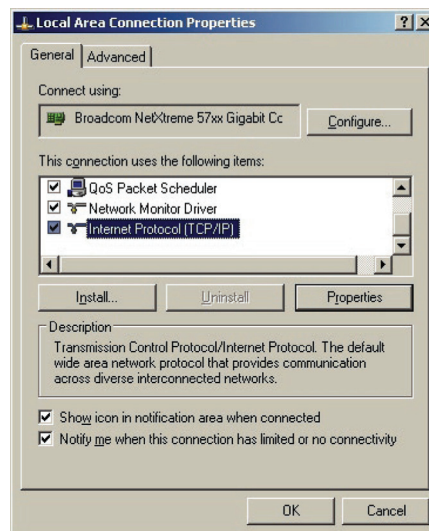

- Cliquez sur **Use the following IP address (Utiliser l'adresse IP suivante)** et entrez l'adresse IP et le masque de sous-réseau puis cliquez sur **OK**.

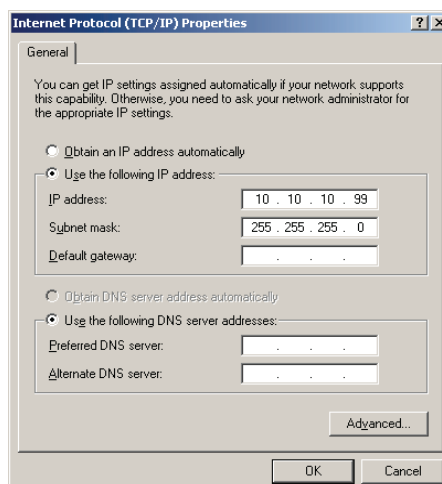

7. Appuyez sur le bouton **Menu** sur le projecteur.
8. Sélectionnez **Installation II** → **Advanced (Avancé)** → **Network (Réseau)**.
9. Lorsque vous avez ouvert **Network (Réseau)**, entrez ce qui suit :
  - ▶ DHCP : Arrêt
  - ▶ Adresse IP : 10.10.10.10
  - ▶ Masque s.-réseau : 255.255.255.0
  - ▶ Passerelle : 0.0.0.0
  - ▶ Serveur DNS : 0.0.0.0
10. Appuyez sur ◀ (Entrer) / ▶ pour confirmer les réglages.

Ouvrez un navigateur web.

(par exemple, Microsoft Internet Explorer avec Adobe Flash Player 9.0 ou une version ultérieure).

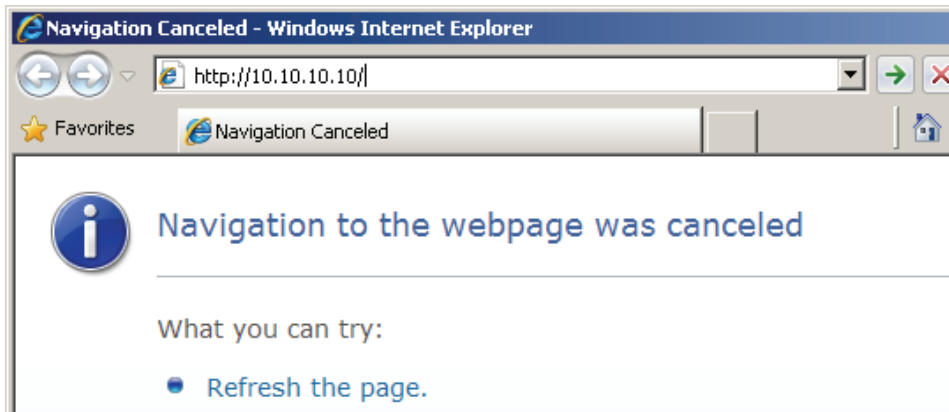

11. Dans la barre d'adresse, entrez l'adresse IP : 10.10.10.10.
12. Appuyez sur ◀ (Entrer) / ▶.

Le projecteur est réglé pour la gestion à distance. L'affichage de la fonction LAN/RJ45 est comme suit :



Expansion Options

The screenshot shows a configuration interface with the following sections:

- Crestron Control:** IP Address, IP ID, Control Port. Button: Control Set.
- Projector:** Projector Name (PJ01), Location (RM01), Assigned To (Sir). Button: Set.
- Network Config:**  DHCP Enabled. IP Address (10.10.10.10), Subnet Mask (255.255.255.0), Default Gateway (0.0.0.0), DNS Server (0.0.0.0). Button: Net Set.
- User Password:**  Usr Enabled. Password, Confirmed. Button: Usr Set.
- Admin Password:**  Adm Enabled. Password, Confirmed. Button: Adm Set.
- Tools Exit:** A large black button at the bottom center.

CATEGORIE	ELEMENT	LONGUEUR DE SAISIE
Contrôle Crestron	Adresse IP	14
	ID IP	3
	Port	5
Projecteur	Nom du projecteur	10
	Emplacement	10
	Assigné à	10
Configuration du réseau	DHCP (activé)	(S/O)
	Adresse IP	15
	Masque s.-réseau	15
	Passerelle par défaut	15
	Serveur DNS	15
Mot de passe utilisateur	Activé	(S/O)
	Nouveau mot de passe	15
	Confirmer	15
Mot de passe Admin	Activé	(S/O)
	Nouveau mot de passe	15
	Confirmer	15

Pour de plus amples informations, veuillez visiter <http://www.crestron.com>.

### Réinitialisation d'usine

Appuyez sur le bouton curseur ▲▼ pour vous déplacer vers le haut et le bas dans le menu **Installation II**. Sélectionnez le sous-menu **Réinitialisation d'usine** et appuyez sur ◀ (Entrée) / ▶ pour réinitialiser tous les éléments du menu aux valeurs d'usine par défaut (sauf Langue et Verrou de sécurité).

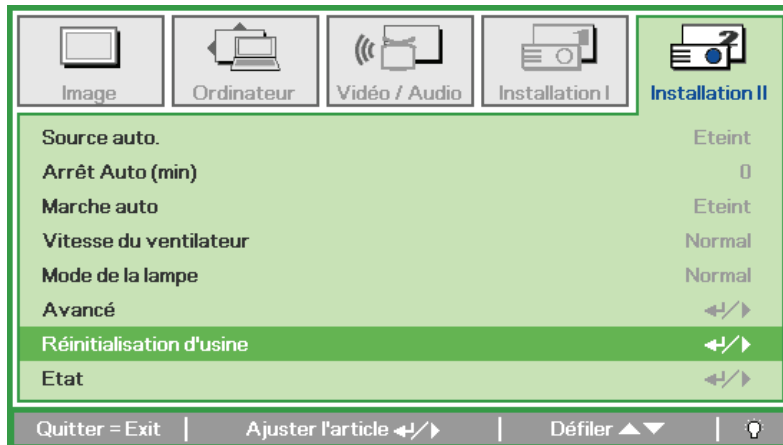

### Etat

Appuyez sur le bouton curseur ▲▼ pour vous déplacer vers le haut et le bas dans le menu **Installation II**. Sélectionnez le sous-menu **Installation II** et appuyez sur ◀ (Entrée) / ▶ pour accéder au sous-menu **Etat**.

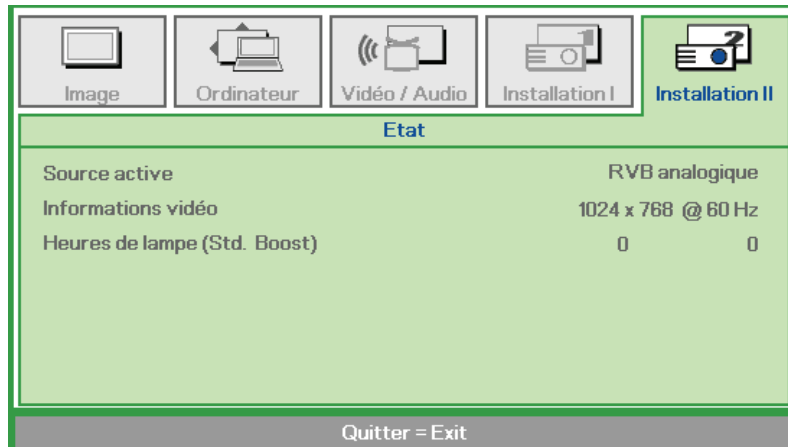

ELEMENT	DESCRIPTION
Source active	Afficher la source activée.
Informations vidéo	Affiche les informations de résolution/vidéo pour la source RVB et le standard de couleur pour la source vidéo.
Heures de lampe	Les informations d'heure de lampe s'affichent. (Std. et Boost)

## **VUE D'ENSEMBLE DU LOGICIEL**

### **Fonctions**

Le logiciel multimédia est conçu pour fournir des performances d'affichage exceptionnelles depuis une clé USB, la mémoire interne du projecteur ou une connexion réseau (LAN/WiFi). La fonctionnalité USB Plug-and-play vous permet de projeter du contenu sans avoir besoin d'un PC. En outre, vous pouvez transférer des fichiers vers la mémoire interne de stockage du projecteur pour une plus grande portabilité.

### **Menu Multimédia**

L'utilitaire Multimédia permet l'affichage des éléments suivants dans votre bureau :

- Affichage de films
- Lecture de fichiers audio
- Affichage de photos
- Affichage de documents



## RÉGLAGES DES MENUS

### Multimédia

Le lecteur multimédia facilite les lectures audio, vidéo, d'images et l'affichage des documents en insérant directement une clé USB dans le projecteur ou en utilisant la mémoire interne du projecteur.

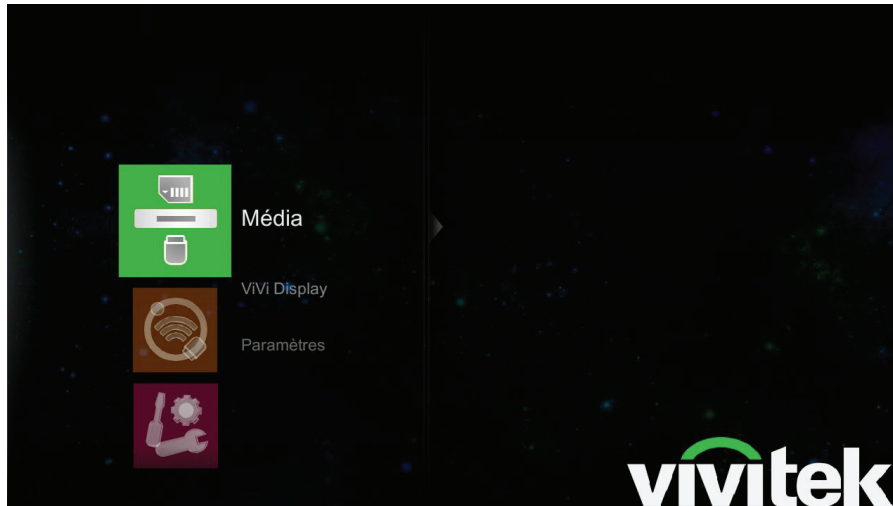

ÉLÉMENT	DESCRIPTION
Photos	Permet d'afficher des photos et offre la fonctionnalité de diaporama. Formats supportés : JPEG, JPG, et BMP
Films	Permet de jouer des fichiers vidéo. Formats supportés : AVI, MKV, TS, DAT, VOD, MPG, MPEG, MOV, MP4, et WMV.
Musique	Permet de jouer des fichiers audio. Formats supportés : MP1, MP2, MP3, WMA, OGG, ADPCM-WAV, PCM-WAV, et AAC.
Visualiseur Office	Permet d'afficher des fichiers de document. Formats supportés : Microsoft® Word 97-2007 (DOC), PowerPoint 97-2007 (PPT), et Excel 97-2007 (XLS); Adobe® Acrobat Reader (PDF); fichiers texte (TXT).

## Affichage Vivi

Affichage ViVi facilite l'interactivité entre un PC et le projecteur pour améliorer votre expérience multimédia. En utilisant cet utilitaire, vous pouvez projeter le bureau de votre PC sur l'écran via une connexion LAN ou WiFi.

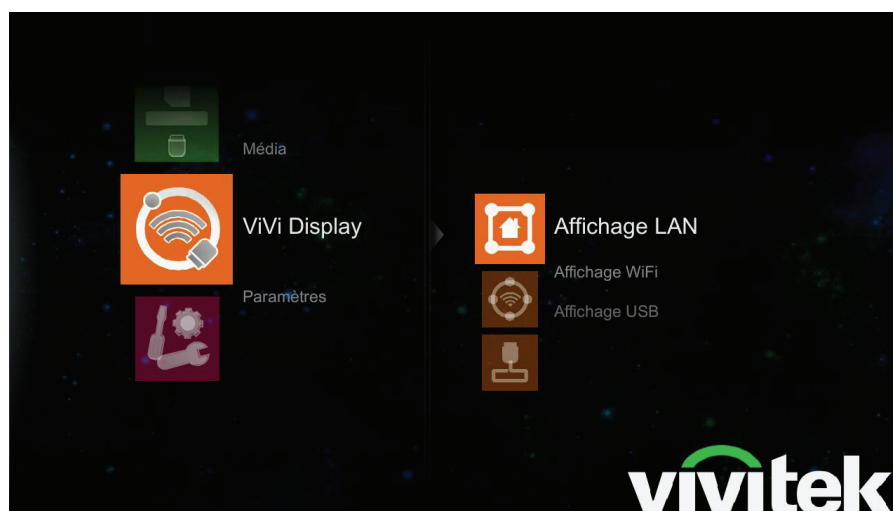

ÉLÉMENT	DESCRIPTION
Affichage LAN	Pour connecter votre projecteur à un réseau. La fonction Affichage LAN vous permet d'afficher l'écran de votre PC via le réseau local LAN.
Affichage WiFi	Le projecteur diffuse un SSID qui vous permet de vous connecter à votre PC. L'écran du PC peut être projeté à l'aide de Affichage ViVi via WiFi.
Affichage USB	Connectez votre projecteur à un PC via un câble USB. L'écran du PC peut être projeté à l'aide de Affichage ViVi via WiFi.

## Réglages

Le menu Réglages permet de modifier la configuration et les réglages du système et des fonctions vidéo, photo, audio du projecteur.

### Systeme

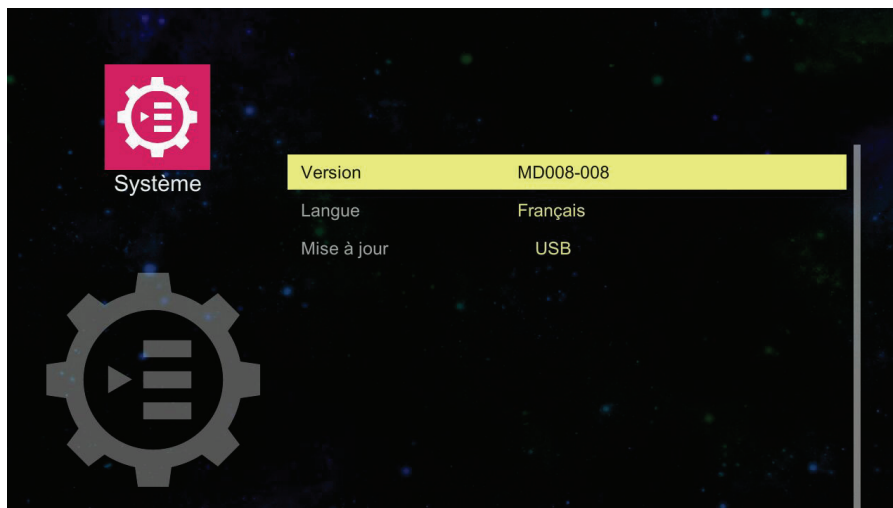

ÉLÉMENT	DESCRIPTION
Version	Version du logiciel multimédia. Information uniquement.
Langue	Appuyez sur ◀ et appuyez sur ▲ ▼ pour sélectionner la langue désirée au centre du menu.
Mise à jour	Pour mettre à jour le logiciel multimédia.

### Vidéo

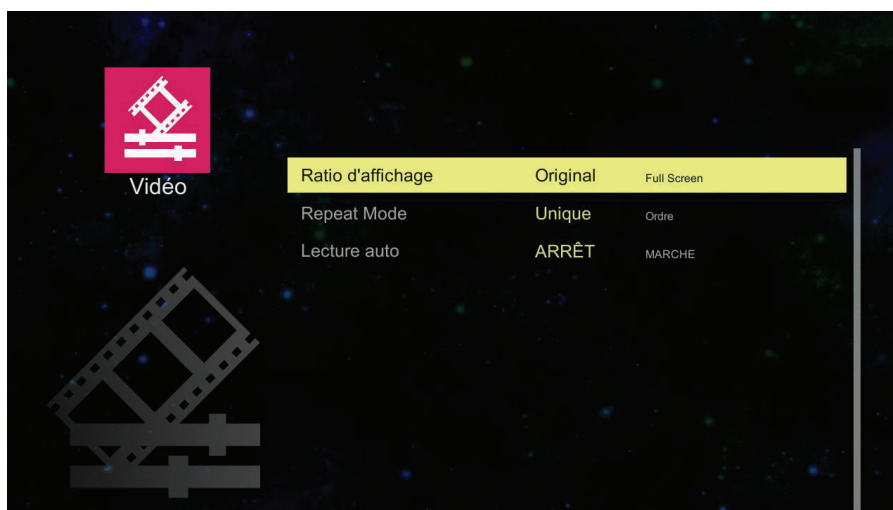

ÉLÉMENT	DESCRIPTION
Ratio d'affichage	Appuyez sur ◀▶ pour sélectionner le rapport d'affichage de Vidéo.
Repeat Mode	Appuyez sur ◀▶ pour régler le mode de répétition.
Lecture auto	Appuyez sur ◀▶ pour allumer ou éteindre la lecture automatique lors de l'allumage.

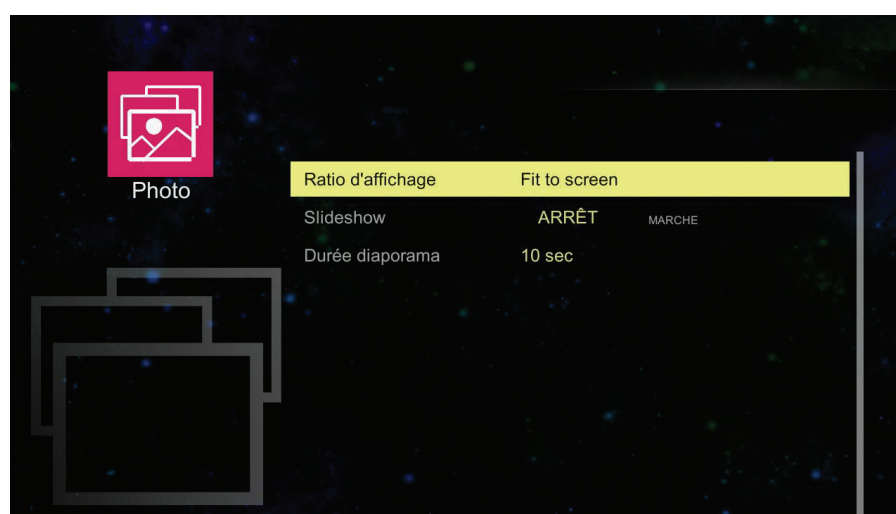
Photo

ÉLÉMENT	DESCRIPTION
Ratio d'affichage	Appuyez sur <b>↵</b> puis appuyez sur <b>▲ ▼</b> pour régler le rapport d'affichage de Photo.
Slideshow	Appuyez sur <b>◀▶</b> pour activer ou désactiver le diaporama lors de l'affichage des photos.
Durée diaporama	Appuyez sur <b>↵</b> puis appuyez sur <b>▲ ▼</b> pour régler la durée de l'intervalle.

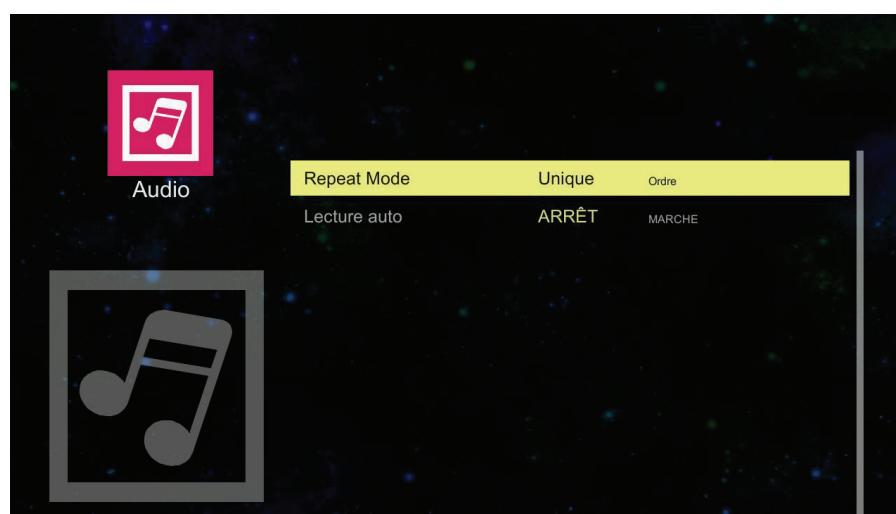
Audio

ÉLÉMENT	DESCRIPTION
Repeat Mode	Appuyez sur <b>◀▶</b> pour régler le mode de répétition.
Lecture auto	Appuyez sur <b>◀▶</b> pour allumer ou éteindre la lecture automatique lors de l'allumage.

## Wifi

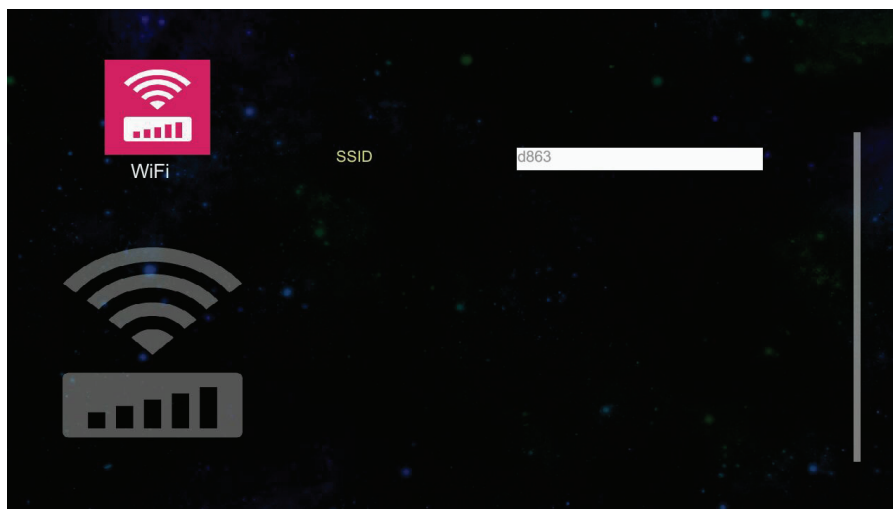

ÉLÉMENT	DESCRIPTION
SSID	Appuyez sur <b>←</b> puis appuyez sur <b>▲ ▼ ◀ ▶</b> pour régler SSID. Appuyez sur <b>Auto</b> pour quitter l'écran des réglages.

## UTILISATION DE MULTIMÉDIA

### Installation de Affichage ViVi

Avant de pouvoir commencer à utiliser l'utilitaire Multimédia, vous aurez besoin d'installer l'utilitaire la première fois sur votre PC. Suivez les instructions d'installation qui s'affichent. Une fois installé, l'icône de l'utilitaire Multimédia est disponible sur votre PC pour accéder à l'utilitaire rapidement.

#### *Configuration requise pour Affichage ViVi*

<b>PROCESSEUR</b>	Intel/AMD Dual Core 2 GHz ou plus (ATOM n'est pas supporté)
<b>CARTE GRAPHIQUE</b>	Une carte graphique Intel, nVIDIA ou AMD avec 64Mo de VRAM ou plus
<b>SYSTÈME D'EXPLOITATION</b>	Windows XP Professional SP3, Vista SP3, Windows 7 SP2
<b>DRAM</b>	1Go DDR
<b>WiFi</b>	802.11n

#### **Remarque :**

*Les droits d'administrateur du PC sont requis pour pouvoir installer le logiciel.*

Pour installer l'utilitaire :

Branchez un câble USB (Type-A) sur le PC et l'autre extrémité (USB Mini A) sur le projecteur.

Cliquez sur Démarrer -> Ordinateur\* pour ouvrir une fenêtre d'explorateur.

Trois **Disques amovibles** sont créés. Cherchez le fichier ViviDisplay.exe.

Cliquez sur **ViviDisplay.exe** pour installer.

\*La terminologie peut différer selon le système d'exploitation utilisé.

## Faire les branchements

### Connexion LAN

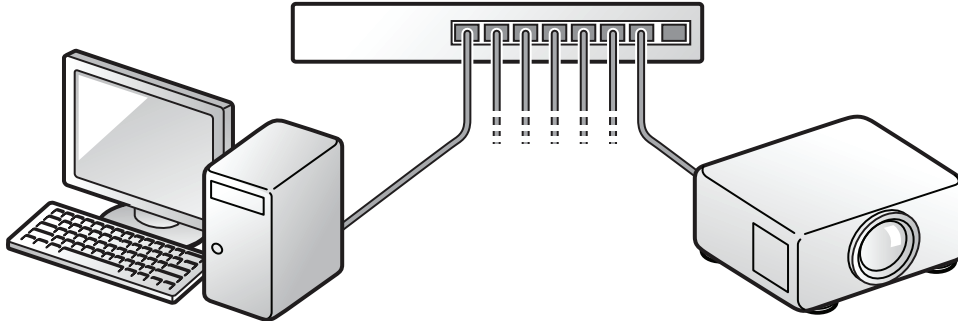

Branchez un câble LAN sur le projecteur.

Appuyez sur **MENU** sur la télécommande.

Sélectionnez **Installation II** -> **Avancé** -> **Réseau** pour configurer votre réseau.

Utilisez la télécommande et sélectionnez **Multimédia** -> **Affichage ViVi** -> **Affichage LAN**.

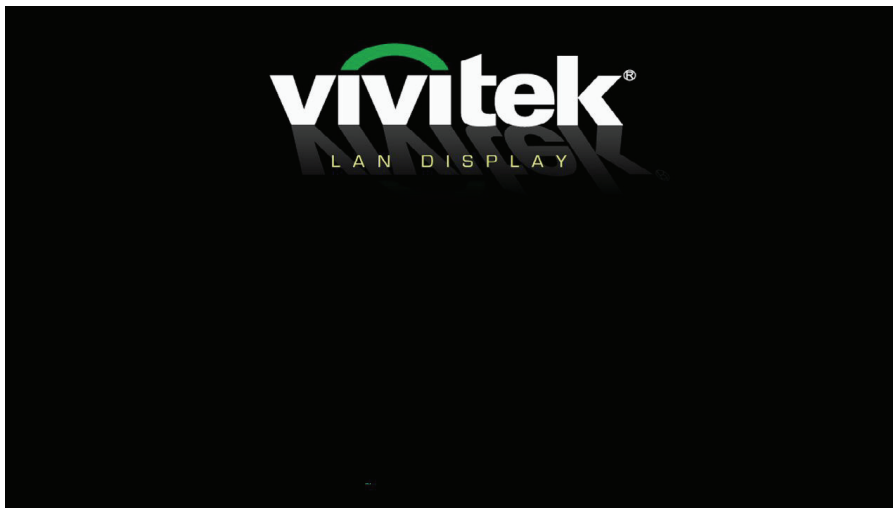

Lancez Affichage ViVi. Il commence avec Affichage LAN si l'IP du projecteur a été correctement réglée.

Appuyez sur **Auto** pour arrêter l'affichage.

**Remarque :**

*Utilisez un câble LAN blindé de catégorie 5 ou supérieure.*

## Connexion WiFi

Allumez le projecteur et attendez jusqu'à ce que l'écran de démarrage s'affiche.

Branchez une dongle sans fil Vivitek sur le projecteur.

Utilisez la télécommande et sélectionnez **Multimédia** -> **Affichage ViVi** -> **Affichage WiFi**.

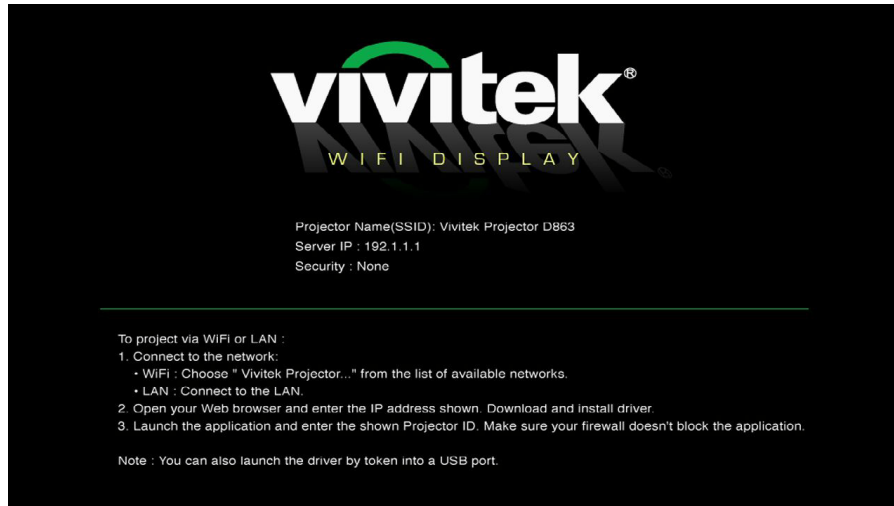

### Remarque :

Votre ordinateur doit avoir un adaptateur réseau sans fil et un pilote installé et l'adaptateur doit être activé.

Dans la Barre d'outils (coin inférieur droit), cliquez sur ▲ pour ouvrir le menu des icônes.

Sélectionnez le réseau sans fil  et cliquez pour ouvrir.

Dans la liste des réseaux sans fil disponibles, cliquez sur **Nom PA** (réglage par défaut : 863) puis cliquez sur **Connecter**.

### Remarque :

Sélectionnez **Réglage** -> **Wifi** -> **SSID** pour changer le nom PA.

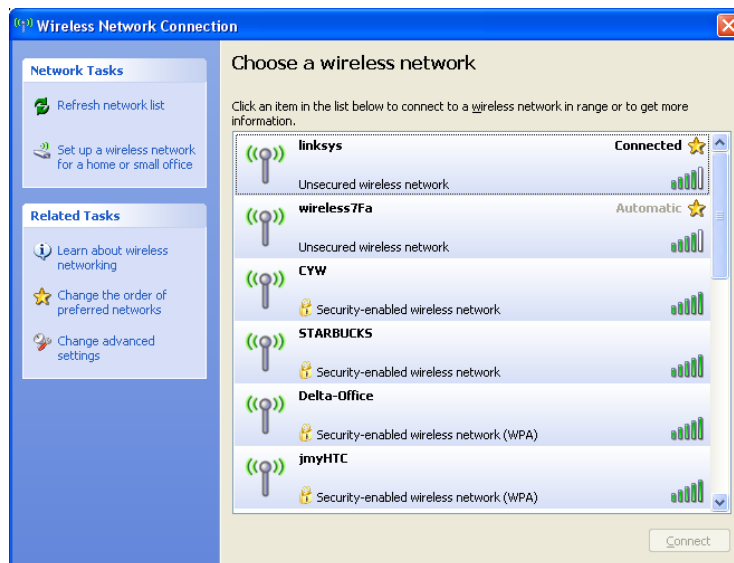



Lancez Affichage ViVi.

Cliquez sur **Miroir** ou **Extension** pour afficher votre bureau.

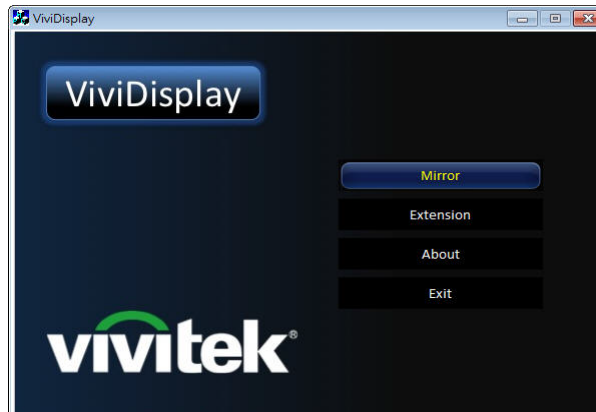

Appuyez sur **Auto** pour arrêter l'affichage.

**Remarque :**

- 1. Miroir synchronise avec le moniteur principal alors que Extension permet au projecteur d'être utilisé comme un deuxième moniteur.*
- 2. La résolution du moniteur du PC change à 800x600 lorsque vous utilisez la fonction Affichage ViVi.*
- 3. La résolution du moniteur du PC retourne au réglage original lorsque vous arrêtez d'utiliser la fonction Affichage ViVi.*

### Connexion à un périphérique USB

Allumez le projecteur.

Sélectionnez **Multimédia** -> **Affichage ViVi Display** -> **Affichage USB**.

Branchez l'autre extrémité du câble USB (Type A) sur le PC cible.

Insérez un câble USB (interface Mini) au dos du projecteur.

Le périphérique USB est détecté par le PC.

Lors de la première connexion, le pilote s'installe automatiquement.

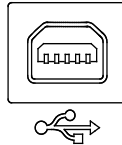

Suivez les instructions affichées à l'écran pour installer le pilote.

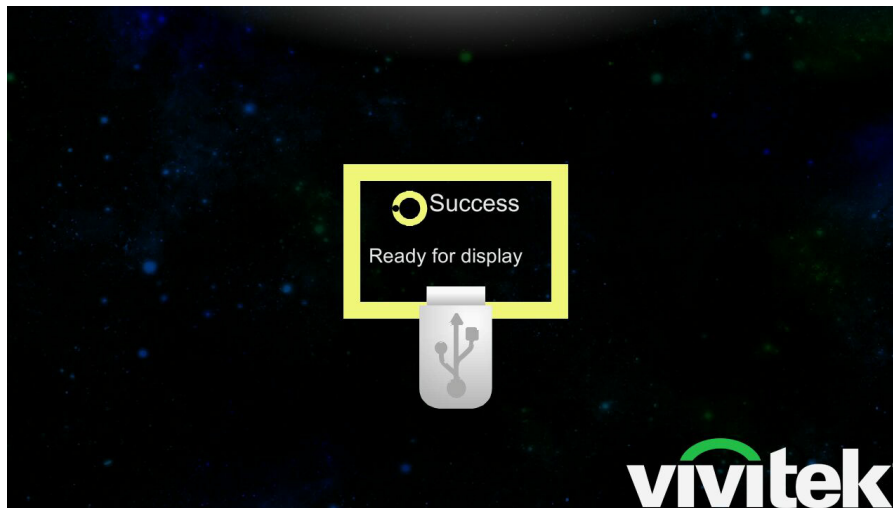

Ouvrez une fenêtre de Explorateur, sélectionnez **Mon ordinateur\*** et cliquez sur **Affichage EZ** pour accéder au projecteur.

Cliquez sur **Affichage EZ** sur votre bureau pour afficher via USB.

Débranchez le câble USB pour arrêter l'affichage.

\*Peut varier selon le système d'exploitation.

## Affichage multimédia

Vous pouvez afficher du contenu multimédia en branchant simplement un périphérique USB sur le projecteur. Les fonctions, décrites ci-après, sont disponibles pour l'affichage en direct.

### Affichage de photos

Lorsqu'un périphérique USB a été branché, l'icône du dossier de carte de stockage apparaîtra dans le répertoire de fichier.

Pour ouvrir une photo dans le visualiseur de photo, faites ce qui suit :

Appuyez sur ▲ ▼ pour sélectionner **Multimédia** et appuyez sur ←↵.

Appuyez sur ▲ ▼ pour sélectionner **Mémoire interne** ou **USB** et appuyez sur ←↵.

Appuyez sur ▲ ▼ pour sélectionner **Photo** et appuyez sur ←↵ pour ouvrir le répertoire des fichiers.

Choisissez le fichier que vous voulez afficher.

Appuyez sur ←↵ pour afficher la photo.

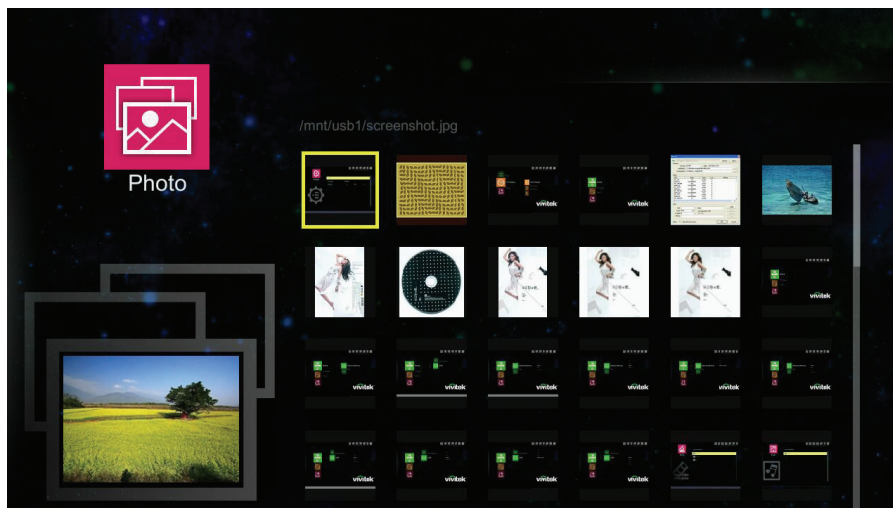

### Interface de contrôle

◀: Jouer le fichier précédent

▶: Jouer le fichier suivant

←↵: Jouer un fichier / Diaporama

**Auto:** Pour retourner au menu **Multimédia**.

## Affichage de films

Pour jouer un fichier de film, procédez de la façon suivante :

Appuyez sur ▲ ▼ pour sélectionner **Multimédia** et appuyez sur ←↵.

Appuyez sur ▲ ▼ pour sélectionner **Mémoire interne** ou **USB** et appuyez sur ←↵.

Appuyez sur ▲ ▼ pour sélectionner **Film** et appuyez sur ←↵ pour ouvrir le répertoire des fichiers.

Sélectionnez le dossier contenant le fichier de film désiré.

Appuyez sur ←↵ pour jouer le fichier de film désiré.

Pendant un film, l'interface de contrôle se cache automatiquement. Pour jouer l'élément précédent ou suivant dans la liste, appuyez sur ◀ ou ▶.

Appuyez sur ←↵ pour pauser un film - l'interface de contrôle s'affiche.

Appuyez sur le bouton ◀ ou ▶ pour avancer ou reculer rapidement lorsque l'interface est visible.

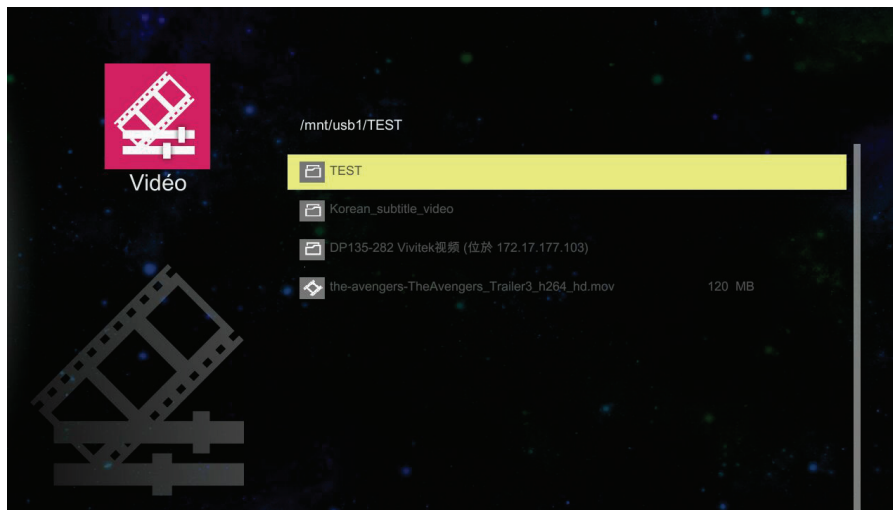

## Interface de contrôle

◀: Jouer le fichier précédent

▶: Jouer le fichier suivant

←↵: Jouer un fichier / Pauser et afficher l'interface de contrôle

**Auto:** Pour retourner au menu **Multimédia**.

## Musique

Pour ouvrir la liste des musiques, faites ce qui suit :

Appuyez sur ▲ ▼ pour sélectionner **Multimédia** et appuyez sur ←↵.

Appuyez sur ▲ ▼ pour sélectionner **Mémoire interne** ou **USB** et appuyez sur ←↵.

Appuyez sur ▲ ▼ pour sélectionner **Musique** et appuyez sur ←↵ pour ouvrir le répertoire des fichiers.

Sélectionnez le dossier contenant le fichier audio désiré.

Appuyez sur ←↵ pour débiter la lecture.

Pour pauser ou jouer un fichier audio, utilisez le bouton Pause/Jouer dans l'interface du lecteur musical.

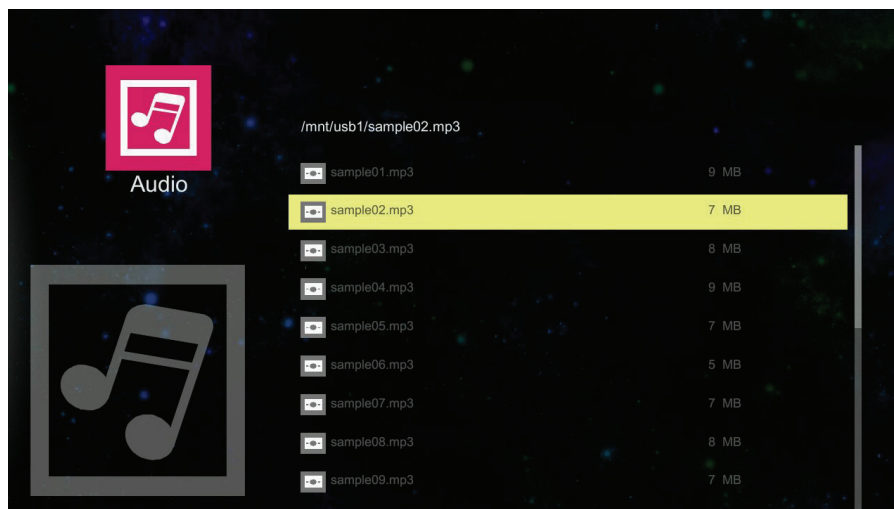

Interface de contrôle

Après une sélection audio, l'interface de contrôle s'affichera. Les icônes des fonctions sont comme suit :

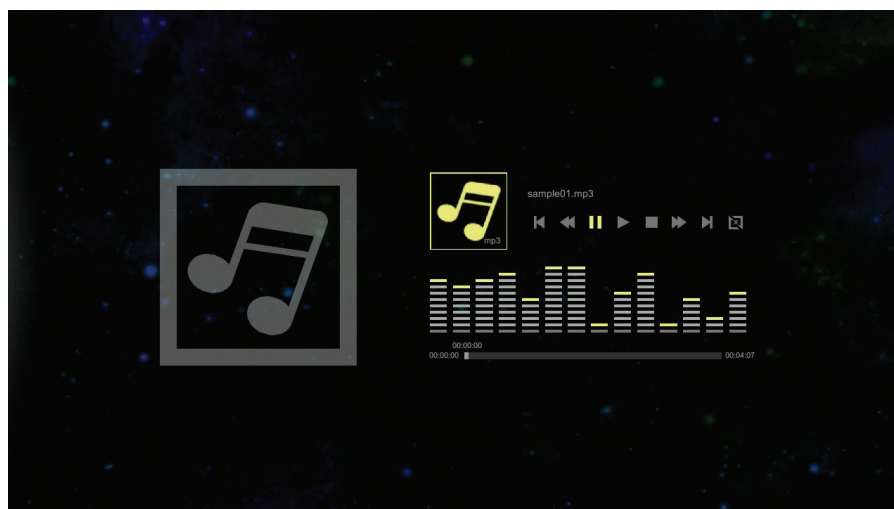

ÉLÉMENT	DESCRIPTION
⏮	Fichier précédent
⏪	Retour rapide
⏸	Pause
▶	Lecture
■	Arrêt
⏩	Avance rapide
⏭	Fichier suivant
🔄	Répéter

## Visualiseur Office

Pour ouvrir un fichier dans le visualiseur de document, faites ce qui suit :

Appuyez sur ▲ ▼ pour sélectionner **Multimédia** et appuyez sur ←.

Appuyez sur ▲ ▼ pour sélectionner **Mémoire interne** ou **USB** et appuyez sur ←.

Appuyez sur ▲ ▼ pour sélectionner **Visualiseur Office** et appuyez sur ← pour ouvrir le répertoire des fichiers.

Sélectionnez le dossier contenant le fichier désiré.

Appuyez sur ← pour afficher.

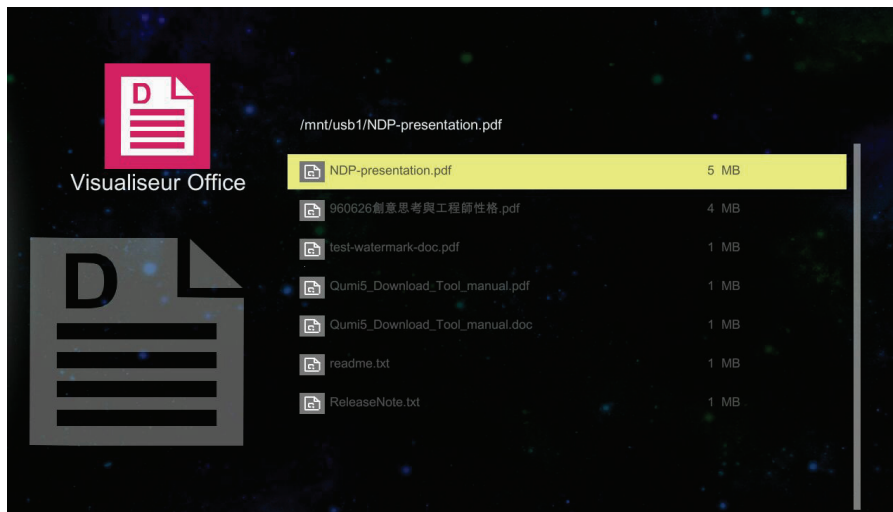

## SPÉCIFICATIONS DE SUPPORT DU LECTEUR

### Formats de photo supportés

TYPE D'IMAGE	SOUS-TYPE	TYPE DE CODAGE	PIXELS MAX.
Jpeg Jpg	Baseline	YUV400 YUV420 YUV422 YUV440 YUV444	Aucune limite
	Progressif	YUV400 YUV420 YUV422 YUV440 YUV444	Largeur <= 10240 & Hauteur <= 6400
BMP			Aucune limite

### Formats de musique supportés

TYPE DE MUSIQUE	FRÉQUENCE D'ÉCHANTILLONNAGE (KBPS)	DÉBIT BINAIRE (KBPS)
MP1/MP2/MP3	8-48	8-320
WMA	22-48	5-320
OGG	8-48	64-320
ADPCM-WAV	8-48	32-384
PCM-WAV	8-48	128-1536
AAC	8-48	8-256



## Formats vidéo supportés

TYPE DE FICHIER	CODAGE VIDÉO	RÉSOLUTION	DÉBIT BINAIRE	VITESSE D'IMAGE	CODE AUDIO	REMARQUE
AVI MKV	XVID MPEG-4 H.264 M-JPEG WMV3	1080P	20 Mbps	30 images/s	AC3 DTS MPEG1/3 PCM ADPCM AAC	Ne supporte pas VC-1 AP. H.264 supporte moins de 4 images de référence. Ne supporte pas AC3-HD, DTS-HD.
TS	H.264	1080P	20 Mbps	30 images/s	AC3 AAC MPEG1/3 DTS LPCM	H.264 supporte moins de 4 images de référence. Ne supporte pas AC3-HD, DTS-HD.
DAT VOD MPG MPEG	MPEG-1	1080P	20 Mbps	30 images/s	MPEG-1/3 AC3 DTS LPCM	Ne supporte pas AC3-HD, DTS-HD.
MOV MP4	MPEG-4 H.264	1080P	20 Mbps	30 images/s	AAC AMR PCM ADPCM	H.264 supporte moins de 4 images de référence.
WMV	WMV3	1080P	20 Mbps	30 images/s	WMA2 WMA3	Ne supporte pas VC-1 AP.

## Formats de document supportés

- Microsoft® Word (97-2007, .doc)
- Microsoft® PowerPoint (97-2007, .ppt)
- Microsoft® Excel (97-2007, .xls)
- Adobe® PDF (.pdf)
- Texte (.txt)

## ENTRETIEN ET SECURITE

### Remplacer la lampe de projection

La lampe de projection doit être remplacée quand elle grille. Elle ne doit être remplacée que par une lampe certifiée, que vous pouvez commander chez votre vendeur local.

**Important :**

*a. La lampe de projection utilisée dans ce produit contient une petite quantité de mercure.*

*b. Ne pas éliminer ce produit avec les ordures ménagères.*

*c. L'élimination de ce produit doit être effectuée conformément à la réglementation en vigueur dans votre région.*

**Avertissement :**

*Prenez soin d'éteindre et de débrancher le projecteur au moins 30 minutes avant de remplacer la lampe. Le non respect de cette consigne pourrait entraîner des brûlures graves.*

**Caution:**

*Dans de rares cas, l'ampoule peut griller pendant son utilisation normale. Cela peut entraîner la projection de poussière ou de morceaux de verre via l'évent d'échappement.*

*N'inhalez pas la poussière ou les morceaux de verre. Ne les touchez pas. Vous risqueriez de vous blesser.*

*Conservez toujours votre visage à l'écart de l'orifice de ventilation afin de ne pas inhaler le gaz et d'éviter les tessons de la lampe.*

*Lorsque vous enlevez la lampe d'un projecteur installé au plafond, assurez-vous que personne ne se trouve sous le projecteur. Les fragments de verre risquent de tomber si la lampe a grillé.*



**SI UNE LAMPE EXPLOSE**

*Si une lampe explose, le gaz et les tessons peuvent être éparpillés à l'intérieur du projecteur et risquent de ressortir par l'orifice de ventilation. Le gaz contient du mercure toxique.*

*Ouvrez portes et fenêtres pour aérer.*

*Si vous venez à inhaler le gaz, ou si un tesson pénètre dans votre bouche ou dans vos yeux, consultez immédiatement un médecin.*

1. Dévissez la vis simple sur le couvercle du compartiment de la lampe.

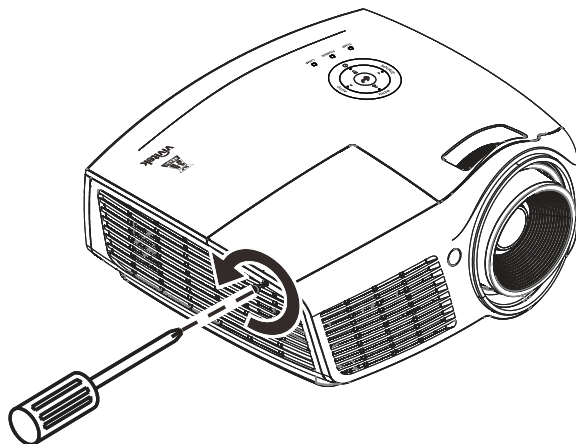

2. Retirez le couvercle du compartiment de la lampe.

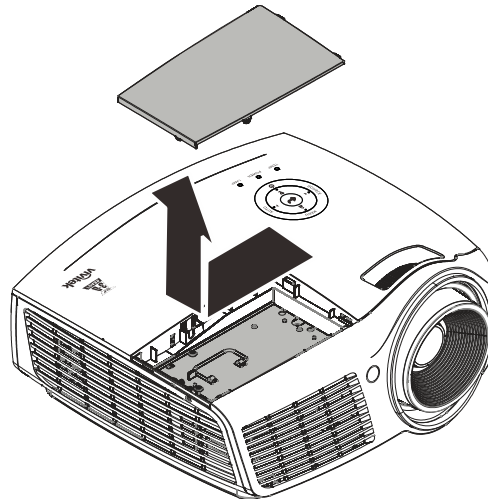

3. Ôtez les trois vis du module lampe.

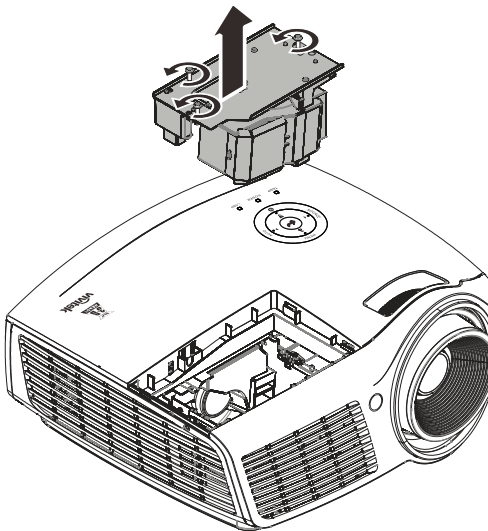

4. Soulevez le module par la poignée.

5. Tirez fermement sur la poignée du module pour retirer le module de la lampe.

6. Inversez les étapes 1 à 5 pour installer le module de la nouvelle lampe.  
Lors de l'installation, alignez le module de lampe avec le connecteur et assurez-vous qu'il est de niveau pour éviter tout dommage.

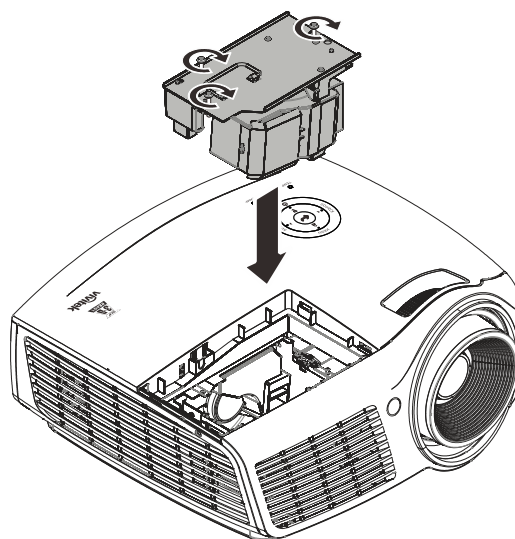

**Remarque :** Le module de lampe doit être parfaitement mis en place et le connecteur de la lampe doit être connecté correctement avant de serrer les vis.

## Réinitialiser la lampe

Une fois la lampe remplacée, réinitialisez le compteur d'heure de la lampe à zéro. Suivez les étapes suivantes :

1. Appuyez sur le bouton **MENU** pour ouvrir le menu OSD.
2. Appuyez sur le bouton du curseur ◀▶ pour accéder au menu **Installation II**. Appuyez sur le bouton du curseur pour vous déplacer vers le bas sur **Avancé**.
3. Appuyez sur le bouton du curseur ▲▼ pour passer à **Réinit. La lampe**.
4. Appuyez sur le curseur ▶ ou sur le bouton Entrée.  
  
Un message d'écran apparaît.
5. Appuyez sur les boutons ▼ ▲ ◀▶ pour réinitialiser la lampe.
6. Appuyez sur le bouton **MENU** pour retourner à Installation II.

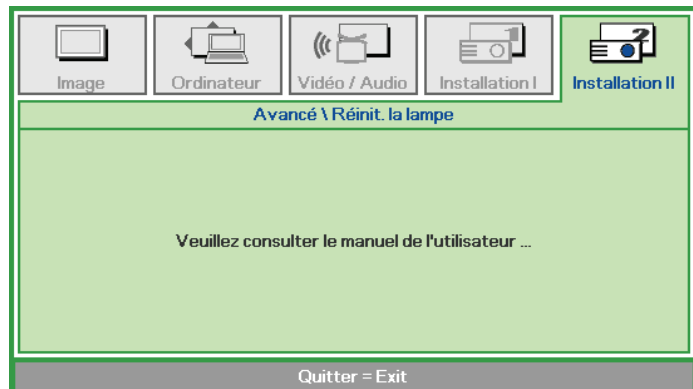
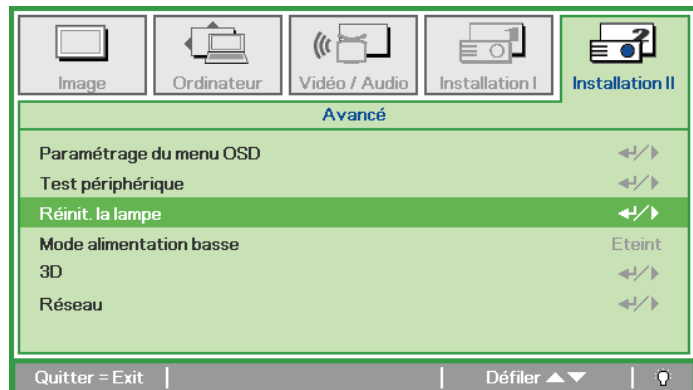
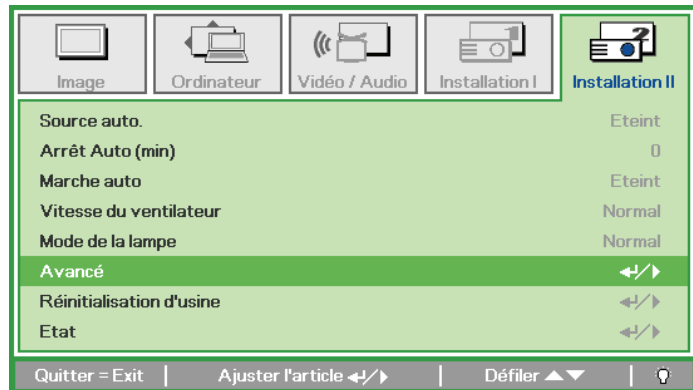

## Nettoyer le projecteur

Nettoyer le projecteur pour retirer poussière et traces de doigts et assurer un bon fonctionnement.

### **Avertissement :**

1. Prenez soin d'éteindre et de débrancher le projecteur au moins 30 minutes avant le nettoyage. Le non respect de cette consigne pourrait entraîner de graves brûlures.
2. N'utilisez qu'un tissu légèrement humide. Évitez de laisser de l'eau pénétrer par les orifices de ventilation du projecteur.
3. Si un petit peu d'eau pénètre dans l'intérieur du projecteur pendant le nettoyage, laissez-le débranché plusieurs heures dans une salle bien aérée avant de l'utiliser.
4. Si beaucoup d'eau pénètre dans le projecteur en le nettoyant, envoyez-le au service d'entretien.

### Nettoyer l'objectif

Vous pouvez acheter des produits de nettoyage d'objectif optique dans la plupart des magasins d'appareils photo. Suivez ces étapes pour nettoyer l'objectif du projecteur.

1. Appliquez un peu de nettoyant d'objectif optique sur un tissu doux et propre. (N'appliquez pas le produit directement sur l'objectif.)
2. Essuyez légèrement l'objectif avec un mouvement circulaire.

### **Attention :**

1. N'utilisez pas de nettoyants ou dissolvants abrasifs.
2. N'appliquez pas de nettoyants sur le boîtier du projecteur pour éviter de le décolorer.

### Nettoyer le boîtier

Suivez ces étapes pour nettoyer le boîtier du projecteur.

1. Essuyez la poussière avec un chiffon humide.
2. Humidifiez le chiffon avec de l'eau chaude et un détergent doux (de vaisselle, par exemple), et essuyez le boîtier.
3. Rincez le détergent du tissu et essuyez le projecteur à nouveau.

### **Attention :**

Pour empêcher la décoloration du boîtier, n'utilisez pas de nettoyants abrasifs à base d'alcool.

## Utiliser le verrou Kensington® & Utilisation de la barre de sécurité

### Utiliser le verrou Kensington®

Si vous êtes concerné par la sécurité, attachez le projecteur à un objet fixe avec la fente Kensington et un câble de sécurité.

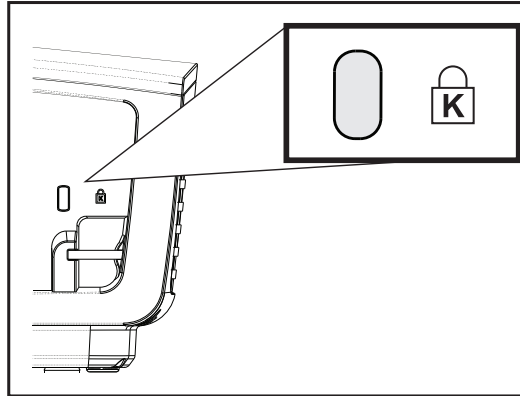

#### **Remarque :**

Contactez votre vendeur pour acheter un câble de sécurité Kensington adapté.

Le verrou de sécurité correspond au système de sécurité MicroSaver de Kensington. Pour tout commentaire, contactez : Kensington, 2853 Campus Drive, San Mateo, CA 94403, U.S.A.  
Tél : 800-535-4242, [http ://www.Kensington.com](http://www.Kensington.com).

### Utilisation de la barre de sécurité

Outre la fonction de protection par mot de passe et du verrou Kensington, la Barre de sécurité permet de protéger le projecteur d'une dépose non autorisée. Voir l'illustration suivante.

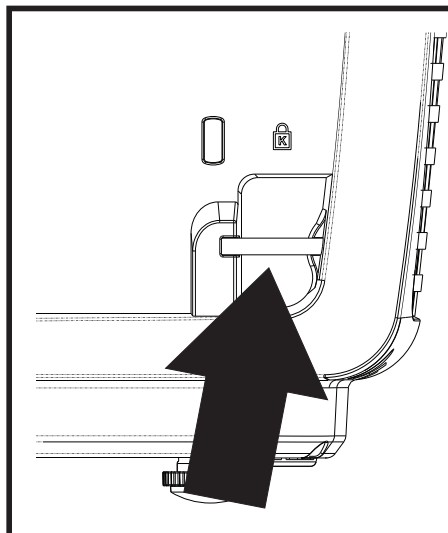

## Problèmes et solutions standards

Cette section traite des problèmes qui peuvent survenir pendant l'utilisation du projecteur. Si le problème persiste, contactez votre vendeur.

Il arrive souvent qu'un problème apparaissant tout d'abord insoluble ne soit finalement qu'une connexion mal effectuée. Vérifiez les points suivants avant de procéder aux solutions spécifiques.

- *Utilisez un autre appareil électrique pour confirmer que la prise électrique fonctionne.*
- *Assurez-vous que le projecteur est allumé.*
- *Assurez-vous toutes les connexions sont solidement attachées.*
- *Vérifiez que le périphérique connecté est allumé.*
- *Assurez-vous qu'un ordinateur connecté n'est pas en mode suspendu.*
- *Assurez-vous qu'un ordinateur portable connecté est configuré pour un affichage externe. (Ceci est généralement fait en appuyant sur une combinaison Fn-touche sur l'ordinateur portable.)*

## Conseils de dépannage

Dans chaque section de problèmes spécifiques, essayez les étapes dans l'ordre suggéré Ceci peut vous aider à résoudre un problème plus rapidement.

Essayez de détecter le problème et d'éviter ainsi de remplacer des composants non défectueux. Par exemple, si vous remplacez les piles et le problème persiste, remettez les piles d'origine et passez à l'étape suivante.

Notez les étapes effectuées lors du dépannage : Ces informations peuvent être utiles si vous devez contacter le service d'assistance technique ou pour passer au service clientèle.

## Messages d'erreur des voyants lumineux

ERROR CODE MESSAGES	LED D'ALIMENTATION VERT	LED DE LAMPE ROUGE	TEMP DE LAMPE ROUGE
Prêt à allumer (Veille)	Allumé	ARRÊT	ARRÊT
Préchauffage du système	Clignote	ARRÊT	ARRÊT
Lampe allumée, système stable	Allumé	ARRÊT	ARRÊT
Refroidissement	Clignotant	ARRÊT	ARRÊT
Température excessive	ARRÊT	ARRÊT	Allumé
Erreur avec capteur thermique	clignote 4 fois	ARRÊT	ARRÊT
Panne de la lampe	ARRÊT	Allumé	ARRÊT
Surtension de la lampe	clignote 5 fois	clignote 1 fois	ARRÊT
Tension d'entrée trop haute	clignote 5 fois	clignote 2 fois	ARRÊT
Temp trop haute	clignote 5 fois	clignote 3 fois	ARRÊT
Asymétrie détectée	clignote 5 fois	clignote 4 fois	ARRÊT
Soustension de la lampe	clignote 5 fois	clignote 5 fois	ARRÊT
Tension d'entrée trop basse	clignote 5 fois	clignote 6 fois	ARRÊT
Erreur ventilateur axial	clignote 6 fois	clignote 1 fois	ARRÊT
Erreur ventilateur de refroidissement	clignote 6 fois	clignote 2 fois	ARRÊT
Erreur de ventilateur DMD	clignote 6 fois	clignote 3 fois	ARRÊT
Couvercle ouvert	clignote 7 fois	ARRÊT	ARRÊT
Erreur roue chromatique	clignote 9 fois	ARRÊT	ARRÊT
Erreur communication ballaste	clignote 10 fois	clignote 1 fois	ARRÊT

En cas d'erreur, veuillez déconnecter le cordon d'alimentation secteur et attendre une (1) minute avant de redémarrer le projecteur. Si le voyant DEL d'alimentation ou de la lampe clignotent toujours ou que le voyant DEL de surchauffe est allumé, contactez un centre de service.

## Problèmes d'image

### **Problèmes : Aucune image n'apparaît sur l'écran**

1. Vérifiez les paramètres sur votre ordinateur portable ou de bureau.
2. Eteignez tous les périphériques et rallumez-les dans l'ordre correct.

### **Problèmes : L'image est floue**

1. Ajustez la **Mise au point** sur le projecteur.
2. Appuyez sur le bouton **Auto** de la télécommande.
3. Assurez-vous que la distance projecteur-écran est dans la limite des 10 mètres (33 pieds) spécifiée.
4. Vérifiez si l'objectif du projecteur est propre.

### **Problèmes : L'image est plus large au sommet ou à la base (effet de trapèze)**

1. Placez le projecteur aussi perpendiculairement que possible par rapport à l'écran.
2. Utilisez le bouton **Distorsion** sur la télécommande ou le projecteur pour corriger le problème.

### **Problème : L'image est inversée**

Contrôlez le paramètre **Projection** dans le menu **Installation I** de l'OSD.

### **Problèmes : L'image est striée**



1. Réglez les paramètres **Fréquence** et **Alignement** dans le menu **Ordinateur** de l'OSD à leurs valeurs par défaut.
2. Pour vérifier que le problème n'est pas causé par la carte vidéo de l'ordinateur connecté, connectez à un autre ordinateur.

**Problème : L'image est plate, sans contraste**

Ajustez le paramètre **Contraste** dans le menu **Image** de l'OSD.

**Problème : La couleur de l'image projetée ne correspond pas à l'image source**

Ajustez les paramètres **Temp. de couleur** et **Gamma** dans le menu **Image** de l'OSD.

## **Problèmes la lampe**

**Problèmes : Il n'y a pas de lumière venant du projecteur**

1. Vérifiez que le câble d'alimentation est bien connecté.
2. Assurez-vous que la source d'alimentation fonctionne en testant avec un autre appareil électrique.
3. Redémarrez le projecteur dans le bon ordre et assurez-vous que le voyant DEL d'alimentation est allumé en bleu.
4. Si vous avez récemment remplacé la lampe, essayez de refaire les connexions de la lampe.
5. Remplacez le module de la lampe.
6. Remettez l'ancienne lampe dans le projecteur et contactez le service technique.

**Problèmes : La lampe s'éteint**

1. Les surtensions sont susceptibles de faire s'éteindre la lampe. Rebranchez le cordon d'alimentation. Lorsque la LED Alimentation est allumée, appuyez sur le bouton Marche/Arrêt.
2. Remplacez le module de la lampe.
3. Remettez l'ancienne lampe dans le projecteur et contactez le service technique.

## **Problèmes de télécommande**

**Problèmes : Le projecteur ne répond pas à la télécommande**

1. Pointez la télécommande vers le capteur distant du projecteur.
2. Vérifiez que le chemin entre la télécommande et le capteur n'est pas obstrué.
3. Eteignez les lumières fluorescentes dans la salle.
4. Vérifiez la polarité des piles.
5. Remplacez les piles.
6. Eteignez les autres périphériques infrarouges à proximité.
7. Envoyez la télécommande en réparation.

## **Problèmes audio**

### ***Problèmes : Il n'y a pas de son***

1. Ajustez le volume sur la télécommande.
2. Ajustez le volume de la source audio.
3. Vérifiez la connexion du câble audio.
4. Testez la source de sortie audio avec d'autres haut-parleurs.
5. Contactez le service d'entretien.

### ***Problèmes : Le son est déformé***

1. Vérifiez la connexion du câble audio.
2. Testez la source de sortie audio avec d'autres haut-parleurs.
3. Contactez le service d'entretien.

## **Envoyer le projecteur en réparation**

Si vous ne pouvez résoudre le problème, vous devez envoyer le projecteur en réparation. Emballez le projecteur dans son carton d'origine. Joignez une description du problème et une liste des étapes par lesquelles vous êtes passé lorsque vous avez tenté de résoudre le problème : L'information peut être utile au personnel du service de réparation. Retournez le projecteur à l'endroit où vous l'avez acheté.

## **Q & A HDMI**

### **Q. Quelle est la différence entre un câble HDMI "standard" HDMI et un câble HDMI "grande vitesse" ?**

Dernièrement, HDMI Licensing, LLC a annoncé que les câbles seraient testés et classés en catégories standard et grande vitesse.

- Les câbles HDMI standard (ou "catégorie 1") ont été testés pour fonctionner à une vitesse comprise entre 75Mhz et 2,25Gbps, ce qui est l'équivalent d'un signal 720p/1080i.
- Les câbles HDMI grande vitesse (ou "catégorie 2") ont été testés pour fonctionner à une vitesse comprise entre 340Mhz et 10,2Gbps, ce qui correspond à la plus grande bande passante possible actuellement sur un câble HDMI et permet de traiter les signaux 1080p, notamment ceux avec des profondeurs de couleur accrues et/ou des fréquences de rafraîchissement en provenance de la source. Les câbles haute vitesse sont également capables de fonctionner avec des écrans de plus haute résolution, tels les moniteurs cinéma WQXGA (résolution de 2560 x 1600).

### **Q. Comment faire pour installer des câbles HDMI de plus de 10 mètres ?**

De nombreux fournisseurs de matériel HDMI travaillent sur des solutions HDMI qui permettent d'augmenter la longueur efficace des câbles qui est aujourd'hui de 10 mètres en général. Ces sociétés fabriquent diverses solutions : câbles actifs (éléments électroniques actifs intégrés aux câbles qui renforcent et augmentent la portée efficace du signal), répéteurs, amplificateurs ainsi que CAT5/6 et solutions par fibres.

### **Q. Comment savoir si un câble est certifié HDMI?**

Tous les produits HDMI doivent être certifiés par le fabricant et obtenir pour cela le Certificat de test de conformité HDMI. Cependant, il y a parfois des câbles qui portent le logo HDMI mais qui n'ont pas été testés correctement. HDMI Licensing, LLC enquête activement sur ces cas afin de garantir au mieux que la marque commerciale HDMI est bien utilisée correctement sur le marché. Nous recommandons à nos clients d'acheter leurs câbles auprès d'un fournisseur ou d'une société fiable.

Pour de plus amples informations, veuillez aller sur <http://www.hdmi.org/learningcenter/faq.aspx#49>

## SPÉCIFICATIONS

## Spécifications

Modèle	D863
Type d'affichage	TI DMD 0,55"
Résolution	XGA 1024x768
Distance de projection	1 – 10 m
Taille de l'écran de projection	25,6" ~ 308"
Lentille de projection	Mise au point manuelle / Zoom manuel
Rapport de zoom	1,2x
Correction de la distorsion verticale	+/- 40 pas
Méthodes de projection	Avant, arrière, bureau/plafond (avant, arrière)
Compatibilité des données	VGA, SVGA, XGA, SXGA, SXGA+, UXGA, Mac
SDTV/EDTV/ HDTV	480i, 480p, 720p, 1080i, 1080p
Compatibilité vidéo	NTSC/NTSC 4.43, PAL (B/G/H/I/M/N/60), SECAM
Sync H	15, 30 – 90 kHz
Sync V	43 – 120 Hz
Certifications de sécurité	FCC-B, cUL, UL, CE, C-tick, CCC, KC, CB, PCT, NOM, SASO, PSB
Température de fonctionnement	5° ~ 35°C
Dimensions	285 mm (L) x 261 mm (P) x 130 mm (H)
Entrée CA	CA universel 100-240, Typique @ 110VCA (100-240)/+-10%
Puissance électrique	250W
Veille	<0,5 watts
Lampe	190W (Normal) / 160W (Eco)
Haut-parleur audio	Haut-parleur mono 10W
Input Terminals	VGA x 2
	Vidéo composite x 1
	Prise audio PC (3,5mm) x 1
	USB type A x 1
	USB type mini A/B x 1
	HDMI x 1
	Audio stéréo RCA G/D x 1
Output Terminals	VGA x 1
	Prise audio PC (3,5mm) x 1
Control Terminals	RS-232C
	USB mini A x 1
	RJ-45
Sécurité	Antivol Kensington / Barre de sécurité

**Note :** Pour toutes questions relatives aux spécifications du produit, veuillez contacter votre distributeur local.

## Distance de projection V.S. Taille de projection



Tableau de distance et de taille de projectio

D863					
DIAGONALE IMAGE (POUCE)	LARGEUR IMAGE (POUCE)	HAUTEUR IMAGE (POUCE)	PROJECTION DISTANCE (MM) <u>DE</u>	PROJECTION DISTANCE (MM) <u>À</u>	CORRECTION-A (MM)
60	48	36	2353,1	2633,5	128,0
70	56	42	2745,2	3072,4	149,4
72	57,6	43,2	2823,7	3160,2	153,6
80	64	48	3137,4	3511,3	170,7
84	67,2	50,4	3294,3	3686,9	179,2
90	72	54	3529,6	3950,2	192,0
96	76,8	57,6	3764,9	4213,6	204,8
100	80	60	3921,8	4389,1	213,4
120	96	72	4706,1	5266,9	256,0
135	108	81	5294,4	5925,3	288,0
150	120	90	5882,6	6583,7	320,0
200	160	120	7843,5	8778,2	426,7

## Tableau du mode de synchronisation

SIGNAL	RESOLUTION	SYNC H (KHz)	SYNC V (Hz)	COMPOSITE	COMPOSITE	RGB	DVI/HDMI
NTSC	—	15,734	60,0	O	—	—	—
PAL/SECAM	—	15,625	50,0	O	—	—	—
VESA	720 x 400	37,9	85,0	—	—	O	O
	640 x 480	31,5	60,0	—	—	O	O
	640 x 480	37,9	72,0	—	—	O	O
	640 x 480	37,5	75,0	—	—	O	O
	640 x 480	43,3	85,0	—	—	O	O
	800 x 600	35,2	56,0	—	—	O	O
	800 x 600	37,9	60,0	—	—	O	O
	800 x 600	48,1	72,0	—	—	O	O
	800 x 600	46,9	75,0	—	—	O	O
	800 x 600	53,7	85,0	—	—	O	O
	1024 x 768	48,4	60,0	—	—	O	O
	1024 x 768	56,5	70,0	—	—	O	O
	1024 x 768	60,0	75,0	—	—	O	O
	1024 x 768	68,7	85,0	—	—	O	O
	1280 x 800	49,7	59,8	—	—	O	O
	1280 x 800	62,8	74,9	—	—	O	O
	1280 x 800	71,6	84,8	—	—	O	O
	1280 x 1024	63,98	60,0	—	—	O	O
	1280 x 1024	79,98	75,0	—	—	O	O
	1280 x 1024	91,10	85,0	—	—	O	O
	1280 x 960	60,0	60,0	—	—	O	O
	1280 x 960	85,9	85,0	—	—	O	O
	1400 x 1050	65,3	60,0	—	—	O	O
	1440 x 900	70,6	75,0	—	—	O	O
1440 x 900	55,6	60,0	—	—	O	O	
1600 x 1200	75,0	60,0	—	—	O	O	
Apple Mac	640 x 480	35,0	66,68	—	—	O	O

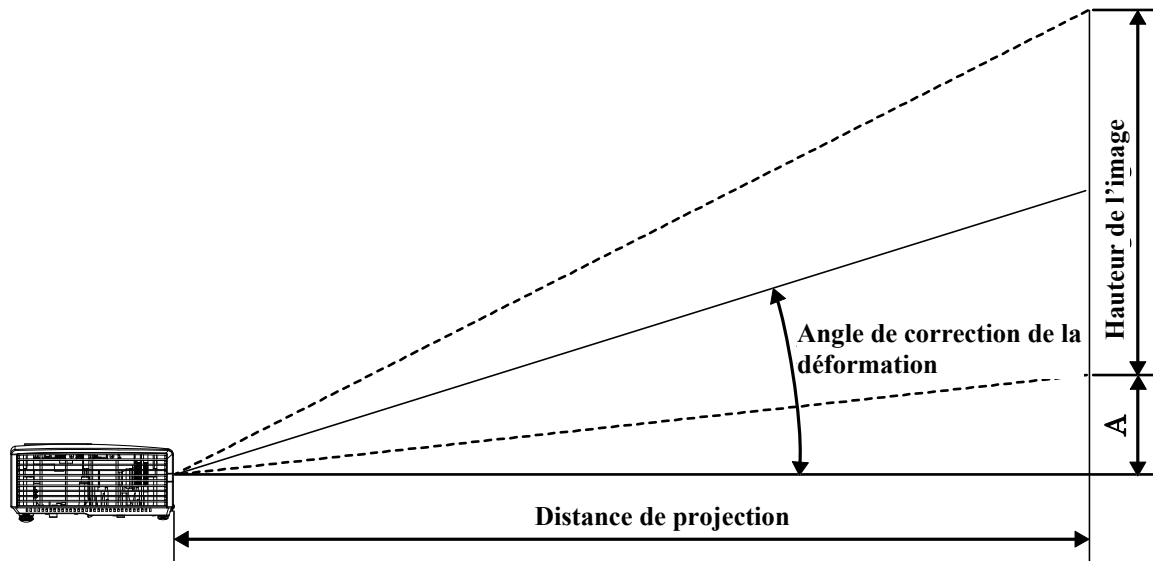
SIGNAL	RESOLUTION	SYNC H (KHz)	SYNC V (Hz)	COMPOSITE	COMPOSITE	RGB	DVI/HDMI
	832 x 624	49,725	74,55	—	—	O	O
	1024 x 768	60,24	75,0	—	—	O	O
	1152 x 870	68,68	75,06	—	—	O	O
SDTV	480i	15,734	60,0	—	O	—	O
	576i	15,625	50,0	—	O	—	O
EDTV	480p	31,469	60,0	—	O	—	O
	576p	31,25	50,0	—	O	—	O
HDTV	720p	37,5	50,0	—	O	—	O
	720p	45,0	60,0	—	O	—	O
	1080i	33,8	60,0	—	O	—	O
	1080i	28,1	50,0	—	O	—	O
	1080p	67,5	60,0	—	O	—	O
	1080p	56,3	50,0	—	O	—	O

O: Fréquence supportée

—: Fréquence non supportée

\* : Niveau affichable

## Dimensions du projecteur

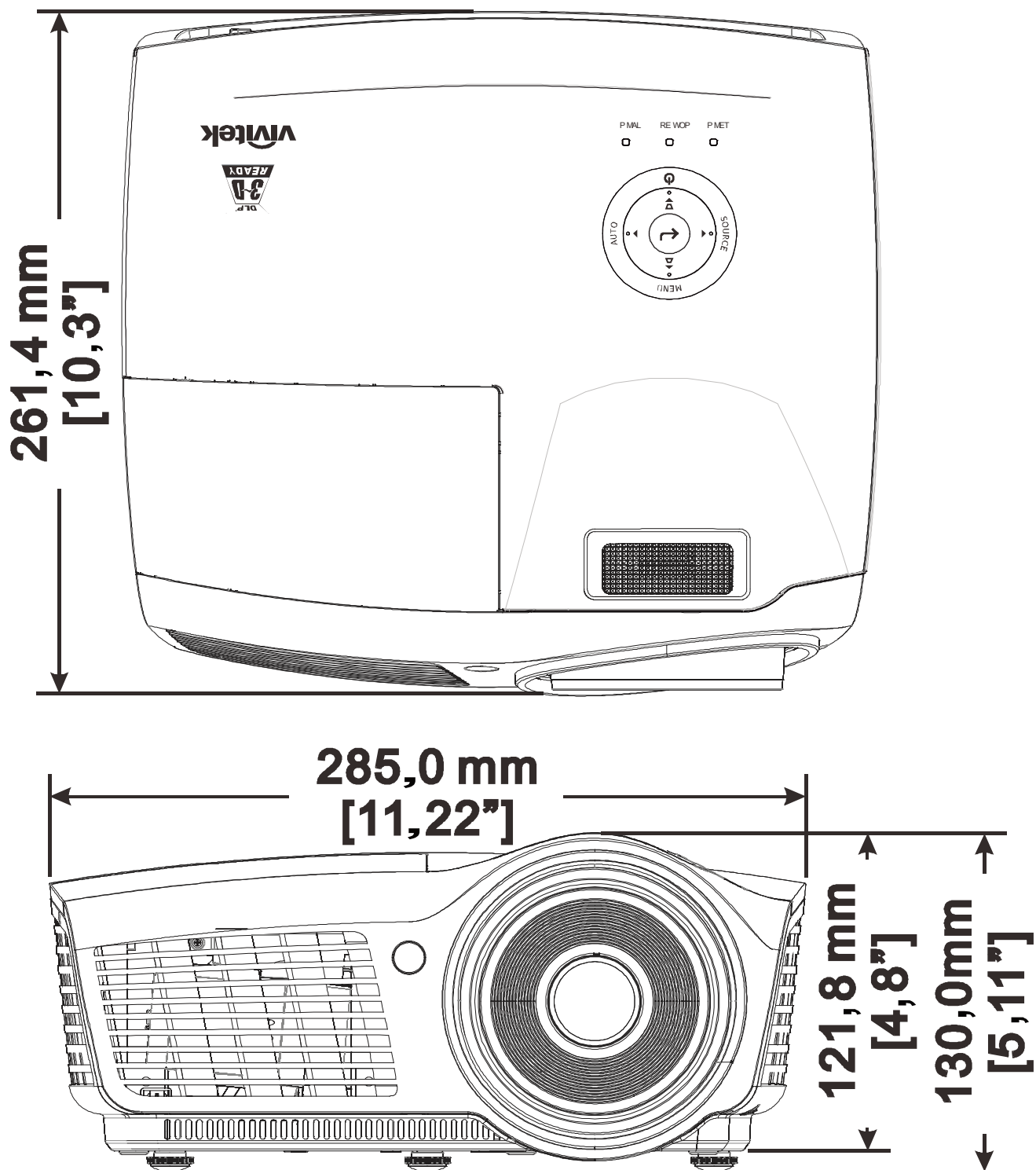



## **CONFORMITE A LA REGLEMENTATION**

### **Avertissement de la FCC**

Cet équipement a été testé et déclaré conforme aux normes des appareils numériques de Classe B, conformément à l'article 15 du règlement de la FCC. Ces normes sont conçues pour fournir une bonne protection contre les interférences nuisibles quand l'équipement est utilisé en environnement commercial.

Cet appareil génère, utilise, et peut diffuser des signaux radioélectriques, et, s'il n'est pas installé et utilisé conformément aux instructions, peut causer des interférences nuisibles aux communications radio. L'utilisation de cet équipement dans des zones résidentielles risque d'engendrer des interférences nuisibles, dans ce cas l'utilisateur devra corriger ces interférences à ses propres frais.

Les changements ou modifications qui n'ont pas été expressément approuvés par les organismes responsables de la conformité peuvent enlever tout droit à l'utilisateur de faire fonctionner ce matériel.

### **Canada**

Cet appareil numérique de classe B est conforme avec l'ICES-003 canadien.

### **Certifications de sécurité**

FCC-B, cUL, UL, CE, C-tick, CCC, KC, CB, PCT, NOM, SASO, PSB.

## Protocole RS-232C

### Paramétrage RS232

Taux de Baud:	<b>9600</b>
Vérification parité:	<b>Aucune</b>
Bit données:	<b>8</b>
Bit arrêt:	<b>1</b>
Contrôle flux	<b>Aucune</b>

Délai minimum pour la commande suivante : **1 ms**

### Structure Commande Contrôle

P1

P2

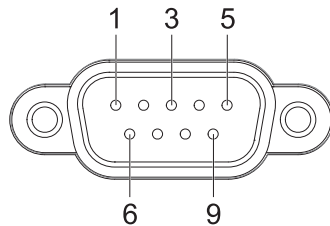
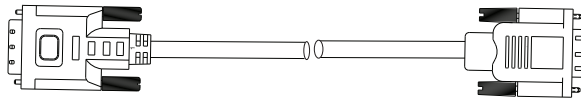

P1		P2
Pin no.	Name	Pin no.
1	NC	1
2	RXD	3
3	TXD	2
4	NC	4
5	GND	5
6	NC	6
7	RTS	7
8	CTS	8
9	NC	9

	Code d'en-tête	Code commande	Code données	Code fin
<b>HEX</b>		<b>Command</b>	<b>Data</b>	<b>0Dh</b>
<b>ASCII</b>	<b>'V'</b>	<b>Command</b>	<b>Data</b>	<b>CR</b>

Température de fonctionnement

Remarque :

XX=00-98, ID du projecteur, XX=99 est pour tous les projecteurs

Résultat retour S= Succès / E= Echec

n : 0:Désactive/1: Activer/Valeur(0~9999)

<b>Command Group 00</b>			
<b>ASCII</b>	<b>Function</b>	<b>Description</b>	<b>Return Result</b>
VXXS0001	Power On		P/F
VXXS0002	Power Off		P/F
VXXS0003	Resync		P/F
VXXG0004	Get Lamp Hours		Pn/F
VXXS0005n	Set Air filter timer	n=0~999999	P/F
VXXG0005	Get Air filter timer	n=0~999999	Pn/F
VXXS0006	System Reset		P/F
VXXG0007	Get System Status	0: Standby 2: Operation 3: Cooling	Pn/F
VXXG0008	Get F/W Version		Pn/F
VXXG0009	Get Alter EMail		Pn/F
VXXS0009n	Set Alter Email	n=xxxxxx@xxxx.xxx.xx	P/F

<b>Command Group 01</b>			
<b>ASCII</b>	<b>Function</b>	<b>Description</b>	<b>Return Value</b>
VXXG0101	Get Brightness	n=0~100	Pn/F
VXXS0101n	Set Brightness	n=0~100	P/F
VXXG0102	Get Contrast	n=0~100	Pn/F
VXXS0102n	Set Contrast	n=0~100	P/F
VXXG0103	Get Color	n=0~100	Pn/F
VXXS0103n	Set Color	n=0~100	P/F
VXXG0104	Get Tint	n=0~100	Pn/F
VXXS0104n	Set Tint	n=0~100	P/F
VXXG0105	Get Sharpness	0~31	Pn/F
VXXS0105n	Set Sharpness	0~31	P/F
VXXG0106	Get Color Temperature	0: Cold 1: Normal 2: Warm	Pn/F
VXXS0106n	Set Color Temperature	0: Cold 1: Normal 2: Warm	P/F
VXXG0107	Get Gamma	0: PC 1: MAC	Pn/F

		2:Video 3:Chart 4: B&W	
VXXS0107n	Set Gamma	0:PC 1:MAC 2:Video 3:Chart 4: B&W	P/F

**Command Group 02**

ASCII	Function	Description	Return Value
VXXS0201	Select RGB		P/F
VXXS0202	Select RGB2		P/F
VXXS0203	Select DVI		P/F
VXXS0204	Select Video		P/F
VXXS0205	Select S-Video		P/F
VXXS0206	Select HDMI		P/F
VXXS0207	Select BNC		P/F
VXXS0208	Select Component		P/F
VXXS0209	Select HDMI 2		P/F
VXXG0220	Get Current Source	Return 1:RGB 2:RGB2 3:DVI 4:Video 5:S-Video 6:HDMI 7:BNC 8:Component 9:HDMI 2	Pn/F

**Command Group 03**

ASCII	Function	Description	Return Value
VXXG0301	Get Scaling	0: Fill 1: 4:3 2: 16:9 3 :Letter Box 4 :Native	Pn/F
VXXS0301n	Set Scaling	0: Fill 1: 4:3 2: 16:9 3 :Letter Box 4 :Native	P/F
VXXG0302	Blank		Pn/F
VXXS0302n	Blank		P/F
VXXG0303	Auto Keystone On		Pn/F
VXXS0303n	Auto Keystone On		P/F
VXXG0304	Freeze On		Pn/F
VXXS0304n	Freeze On		P/F
VXXG0305	Volume	n=0~8	Pn/F

VXXS0305n	Volume	n=0~8	P/F
VXXG0306	Treble	n=0~16	Pn/F
VXXS0306n	Treble	n=0~16	P/F
VXXG0307	Bass	n=0~16	Pn/F
VXXS0307n	Bass	n=0~16	P/F
VXXG0308	Projection Mode	0:Front 1:Rear 2:Ceiling 3:Rear+Ceiling	Pn/F
VXXS0308n	Projection Mode	0:Front 1:Rear 2:Ceiling 3:Rear+Ceiling	P/F
VXXG0309	Get vertical keystone value	n= -40~40	Pn/F
VXXS0309n	Set vertical keystone value	n= -40~40	P/F
VXXG0311	Adjust the zoom	n=-10~10	Pn/F
VXXS0311n	Adjust the zoom	n=-10~10	P/F
<b>Command Group 04 (Remote Control)</b>			
<b>ASCII</b>	<b>Function</b>	<b>Description</b>	<b>Return Value</b>
VXXS0401	UP arrow		P/F
VXXS0402	DOWN arrow		P/F
VXXS0403	LEFT arrow		P/F
VXXS0404	RIGHT arrow		P/F
VXXS0405	POWER		P/F
VXXS0406	EXIT		P/F
VXXS0407	INPUT		P/F
VXXS0408	AUTO		P/F
VXXS0409	KEystone+		P/F
VXXS0410	KEystone-		P/F
VXXS0411	MENU		P/F
VXXS0412	STATUS		P/F
VXXS0413	MUTE		P/F
VXXS0414	ZOOM+		P/F
VXXS0415	ZOOM-		P/F
VXXS0416	BLANK		P/F
VXXS0417	FREEZE		P/F
VXXS0418	VOLUME+		P/F
VXXS0419	VOLUME-		P/F
VXXS0420	Enter		P/F